

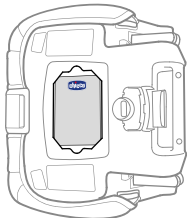

# Kidfit® Kidfit® PLUS Booster Car Seat

## Інструкції з використання

Для подальшого використання зберігайте цю інструкцію у спеціальному відділенні в основі сидіння



В разі виникнення будь-яких питань, що стосуються встановлення чи використання цього автомобільного крісла, прохання телефонувати за номером:

**0800-5-000-58**

Модель і серійний номер розташовані на етикетці на нижній частині корпусу сидіння.

# ЗМІСТ

Реєстрація та виклик	2
Вимоги щодо ваги та зросту	4
Безпека використання	6
Важливі застереження	8
Рекомендації	12
Потрібна допомога?	13

## ОГЛЯД АВТОКРІСЛА

Складові компоненти автокрісла	14
Автокрісло в режимі зі спинкою	16
Автокрісло в режимі без спинки	18

## ІНФОРМАЦІЯ ПРО АВТОМОБІЛЬ

Розміщення в автомобілі	20
Ремені безпеки автомобіля	22
Що таке LATCH?	24

## ІНФОРМАЦІЯ ЗІ СКЛАДАННЯ

Монтаж	26
--------	----

## РЕЖИМ ЗІ СПИНКОЮ

Регулювання підголовника	32
Встановлення автокрісла зі спинкою	34
Безпека дитини в автокріслі	38

## РЕЖИМ БЕЗ СПИНКИ

Видалення спинки	46
Використання фіксатора плечевого ременя	50
Встановлення автокрісла без спинки	52
Безпека дитини в автокріслі	56
Регулювання фіксатора плечевого ременя безпеки	60

## ІНФОРМАЦІЯ ПРО БЕЗПЕКУ

Рекомендації щодо безпеки дитини	62
Безпечне використання автокрісла	64

## ДОДАТКОВА ІНФОРМАЦІЯ

Використання автокрісла в літаку	66
Підстаканник	68
Як зняти чохол зі спинки / сидіння	70
Чищення та догляд	88

## ВИМОГИ ЩОДО ВАГИ ТА ЗРОСТУ

Це автомобільне крісло призначене для дітей і фіксується до сидіння автомобіля.

- **Дитина має бути закріплена пасками безпеки протягом всієї поїздки в автомобілі.**
- **Плечовий і поясний паски безпеки мають бути розташовані на тілі дитини у комфортному і правильному положенні.**

Це крісло можна використовувати **ТІЛЬКИ** якщо і вага, і зріст дитини одночасно відповідають таким вимогам

- **Вага становить від 18 і 50 кг.**
- **Зріст між 97 і 145 см.**

**▲ Безпека Вашої дитини залежить від Вас! Ретельно дотримуйтесь цієї інструкції, вірно та повністю виконуйте інструкції, що надані в цьому посібнику користувача. Переконайтесь, що всі інструкції виконані правильно.**

## ВИМОГИ ЩОДО ВАГИ ТА ЗРОСТУ



Режим High-Back (Зі спинкою)  
на сторінці 16.



**18 кг    18 кг**

**45 кг    50 кг**



Режим Backless (Без спинки)  
на сторінці 18.



## БЕЗПЕКА ВИКОРИСТАННЯ

- Переконайтеся, що ваша дитина може сидіти в сидінні належним чином і її зріст та вага відповідають вимогам, що перелічені в розділі «Рекомендації щодо ваги та зросту» на сторінці 4:**
- Виберіть потрібну конфігурацію автокрісла:**

**Режим High-Back** (Зі спинкою) на сторінці 16.

**Режим Backless** (Без спинки) на сторінці 18.

- Виберіть безпечне місце для поїздки в автомобілі:**  
Зверніться до розділу «Розміщення в автомобілі» на сторінці 20 і 21.
- Захист вашої дитини:**  
Зверніться до розділу «Рекомендації щодо забезпечення безпеки дитини» на сторінці 62.

## БЕЗПЕКА ВИКОРИСТАННЯ

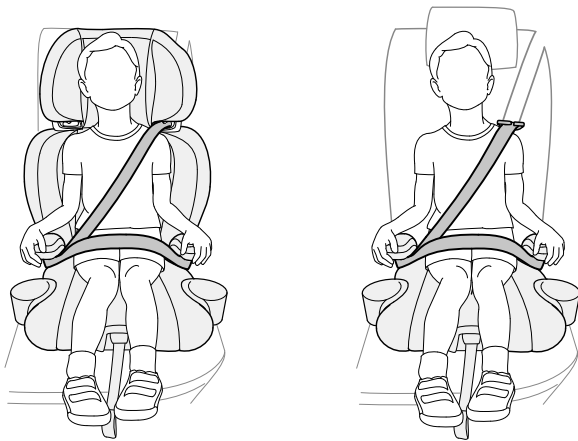

## ВАЖЛИВІ ЗАСТЕРЕЖЕННЯ



### ПОПЕРЕДЖЕННЯ

НЕДОТРИМАННЯ ЦЬОЇ ІНСТРУКЦІЇ МОЖЕ ПРИЗВЕСТИ  
ДО НЕБЕЗПЕКИ ДЛЯ ЖИТТЯ ВАШОЇ ДИТИНИ.

**Уважно ознайомтесь з цією інструкцією, щоб уникнути небезпеки під час використання виробу.**

- Уважно прочитайте всі інструкції та попередження, що містяться в цьому посібнику користувача. Безпека Вашої дитини залежить від вашого знання та вміння правильно встановити дитяче автомобільне крісло.
- Перед встановленням дитячого автомобільного крісла ознайомтесь також з інструкцією до вашого авто.
- **НІКОЛИ** не дозволяйте встановлення автокрісла іншим особам до того, як вони прочитали та зрозуміли інструкцію.
- Це дитяче автомобільне крісло не призначене для використання за межами автомобіля.

**УВАГА. Впевніться, що дитина відповідає можливостям автокрісла**

- Використовуйте це автокрісло **ТІЛЬКИ** для дітей вагою від 18 до 50 кг, та зростом від 97 до 145 см. Визначте спосіб встановлення автокрісла, що відповідає вазі та зросту вашої дитини.



### Вірно встановіть автокрісло

- При встановленні автокрісла **НЕ РОЗМІЩУЙТЕ ДИТИНУ НА СИДІННІ В АВТОМОБІЛІ, ПЕРЕД ЯКИМ ВСТАНОВЛЕНА ФРОНТАЛЬНА ПОДУШКА БЕЗПЕКИ**, це можливо тільки тоді, коли подушку безпеки можна вимкнути. Спрацювання подушки може призвести до травмування чи загибелі дитини. Для авто з боковою подушкою безпеки перевірте інструкцію з експлуатації вашого автомобіля.
- **ЗАВЖДИ** встановлюйте автокрісло на задньому сидінні, якщо це можливо.

Згідно зі статистикою, встановлення автокрісла на задньому ряду є найбезпечнішим.

- Ніколи не встановлюйте автокрісло на складеному сидінні автомобіля.
- Ніколи не використовуйте це автомобільне сидіння тільки з поясом ременем автомобіля.
- Використовуйте тільки систему ременя Lap-Shoulder Belt транспортного засобу, коли кріпите дитину в автокріслі.
- Щоб уникнути травм, обов'язково закріплюйте автокрісло плечовим поясом автомобіля.
- Не використовуйте автомобільне сидіння за межами рекомендацій. Перевірте етикетку виробника на нижній стороні автокрісла.

## ВАЖЛИВІ ЗАСТЕРЕЖЕННЯ



### **ПОПЕРЕДЖЕННЯ**

НЕДОТРИМАННЯ ЦЬЄЇ ІНСТРУКЦІЇ МОЖЕ ПРИЗВЕСТИ  
ДО НЕБЕЗПЕКИ ДЛЯ ЖИТТЯ ВАШОЇ ДИТИНИ.

### **Правильно закріпіть дитину**

- Ремені безпеки повинні щільно прилягати до дитини. Ослаблений або неправильно розташований пасок може привести до випадіння дитини з крісла при гальмуванні або аварії, що загрожує життю дитини.
- Переконайтеся, що пасок не провисає. Ремінь повинен бути добре натягнутий і щільно прилягати до тулуба, спираючись на плече, і проходити через центр грудної клітини і ніг дитини.
- Ніколи не використовуйте одяг або ковдри, що заважають кріпленню та затягненню пасків. Незакріплена дитина може вилетіти з автокрісла при зупинці або аварії!
- Завжди перевіряйте, чи пряжки пасків надійно зафіксовані.
- Ніколи не залишайте дитину без нагляду в транспортному засобі.
- Не дозволяйте дітям гратися поруч з автокріслом.



### Перевірте стан автокрісла

- **НЕ ВИКОРИСТОВУЙТЕ** автокрісло, якщо ремені пошкоджені.
- **НЕ ВИКОРИСТОВУЙТЕ** будь-які аксесуари, що не входять у комплектацію цього автокрісла. Це можливо тільки з дозволу виробника або його вповноваженої особи в Україні. Недотримання цього правила може призвести до втрати гарантії.
- Ви повинні замінити автокрісло, якщо воно приймало участь в аварії, навіть якщо ви не бачите пошкоджень. Пошкоджене автокрісло може не захистити дитину у майбутньому.
- **Не змінюйте конструкцію** вашого автокрісла.
- **Не використовуйте автокрісло, якщо будь-яка з його деталей пошкоджена або втрачена.** Зверніться до сервісного центру.

## РЕКОМЕНДАЦІЇ

- Переконайтеся, що всі пасажери автомобіля використовують паски безпеки належним чином. Це необхідно для їх власної безпеки, а також, щоб уникнути травмування дитини в разі ДТП або різкого гальмування.
- Не залишайте незакріплені предмети, такі як книги, сумки і т.д., в задній частині автомобіля. У разі розвороту, раптової зупинки або аварії, вільні об'єкти можуть бути розкидані і, можливо, призвести до серйозних травм.
- Накривайте автокрісло, коли автомобіль знаходиться під прямим сонячним світлом. Певні частини автокрісла можуть досить сильно від цього нагрітися. Дотик до цих частин може обпекти шкіру дитини. Завжди перевіряйте поверхню металевих або пластикових деталей перед розміщенням дитини в автокріслі.
- Для уникнення задушення не дозволяйте дитині грати з ременями. Якщо це можливо, приберіть їх.
- Не використовуйте будь-яких підставок чи підкладок під автокрісло. При різкому повороті, зупинці чи аварії автокрісло може сковзнути та призвести до травмування або загибелі.
- Ніколи не використовуйте автокрісла, що були у використанні та якщо їх історія невідома.

### Потрібна допомога з вашим автокріслом Chicco?

Якщо у вас є будь-які питання або коментарі з приводу продукту, або відсутні будь-які з частин, будь ласка, не повертайте цей товар у магазин. Зв'яжіться з нами одним із способів:

- Служба підтримки: **0 800 5 000 58**

(дзвінки зі стаціонарних телефонів в межах України безкоштовні, з мобільних – згідно тарифу вашого оператора)

- Сервісний центр:

03039, м. Київ, просп. Науки 4/2

тел.: (044) 499-07-82

моб.: (067) 216-93-24

## СКЛАДОВІ КОМПОНЕНТИ АВТОКРІСЛА

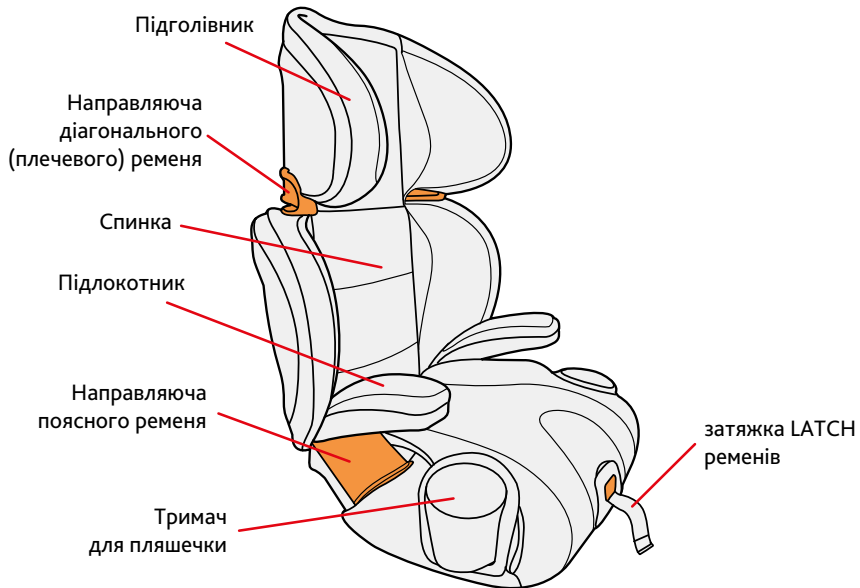

## СКЛАДОВІ КОМПОНЕНТИ АВТОКРІСЛА

Плечовий фіксатор  
ременя безпеки  
(конфігурація Без спинки)

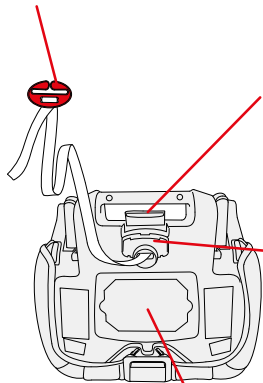

Місце з'єднання  
спинки

Затиск для зберігання  
фіксатора плечового  
ременя

Місце зберігання  
інструкції

Важіль  
регулювання  
висоти

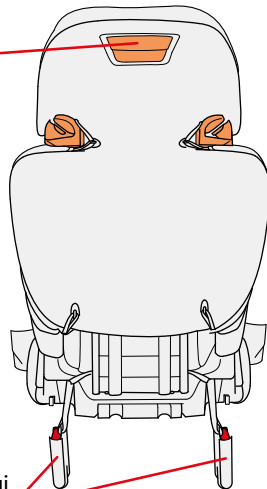

Нижні  
з'єднувальні  
кріплення

## АВТОКРІСЛО В РЕЖИМІ ЗІ СПИНКОЮ

**▲ УВАГА!** Використання автокрісла в конфігурації **High-Back** (Зі спинкою) можливе **ТІЛЬКИ** для дітей, зріст та вага яких відповідають всім нижче наведеним вимогам. Якщо вага та зріст дитини менші зазначених, оберіть інше автокрісло (наприклад, крісло попередньої вікової та вагової групи).

Для забезпечення правильної установки автокрісла ви повинні виконувати крок за кроком інструкції в цьому посібнику користувача.

Сіссо та Американська академія педіатрії рекомендують дітям їздити в автокріслі з 5-точковими ременями безпеки якомога довше. Для кращого захисту, перевозьте дитину в автокріслі з 5-точковими ременями безпеки до досягнення відповідної ваги та зросту, що допускаються виробником.



## АВТОКРІСЛО В РЕЖИМІ ЗІ СПИНКОЮ

Використання автокрісла  
в конфігурації **High-Back** (Зі спинкою):  
**вага 18 – 45 кг**

Використовуйте автокрісло  
в конфігурації **High-Back** (Зі спинкою), якщо:

- Дитині принаймні чотири роки.
- Вага від 18 до 45 кг.
- Зріст від 97 до 145 см.
- Дитина здатна сидіти належним чином з ременями безпеки протягом всієї поїздки.

Рекомендації щодо зросту дитини на ст. 38.

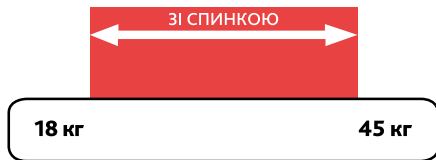

## АВТОКРІСЛО В РЕЖИМІ БЕЗ СПИНКИ

**▲ УВАГА!** Використання автокрісла в конфігурації **Backless** (Без спинки) можливе **ТІЛЬКИ** для дітей, зріст та вага яких відповідають всім нижченаведеним вимогам. Якщо зріст та вага дитини менші зазначених, оберіть режим High-Back (зі спинкою) ст.16, або оберіть інше автокрісло.

Для забезпечення правильної установки автокрісла, ви повинні виконувати крок за кроком інструкції в цьому посібнику користувача.

Сіссо та Американська академія педіатрії рекомендують дітям їздити в автокріслі з 5-точковими ременями безпеки якомога довше. Для кращого захисту, перевозьте дитину в автокріслі з 5-точковими ременями безпеки до досягнення відповідної ваги та зросту, що допускаються виробником.

## АВТОКРІСЛО В РЕЖИМІ БЕЗ СПИНКИ

Використання автокрісла  
в конфігурації **Backless** (Без спинки):  
вага **18 – 50 кг**

- Використовуйте автокрісло  
в конфігурації **Backless** (Без спинки), якщо:
- Дитині принаймні чотири роки.
  - Вага від 18 до 50 кг.
  - Зріст від 97 до 145 см (вуха дитини нижче сидіння автомобіля)
  - Дитина здатна сидіти належним чином з ременями безпеки протягом всієї поїздки.

Рекомендації щодо зросту дитини на ст. 60.

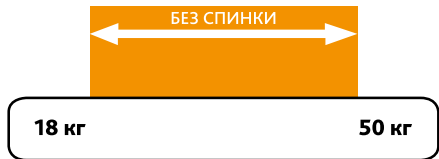



**▲ УВАГА! НЕ ВСТАНОВЛЮЙТЕ АВТОКРІСЛО НА ПЕРЕДЬОМУ СИДІННІ АВТОМОБІЛЯ, ЯКЩО ФРОНТАЛЬНІ ПОДУШКИ БЕЗПЕКИ НЕ ВІДКЛЮЧЕНІ.**

Заднє сидіння – найбезпечніше місце для дітей віком до 12 років. Керівництво по встановленню автокрісла в вашому автомобілі дивіться в інструкції з експлуатації автомобіля.

## РОЗМІЩЕННЯ В АВТОМОБІЛІ

В деяких автомобілях немає сидіння, на якому може бути встановлено це автомобільне крісло. Якщо у вас виникли сумніви, зверніться до виробника вашого автомобіля за допомогою. Це автокрісло встановлюється лише на автомобільне сидіння, яке розташоване у напрямку руху. Забороняється використовувати це автокрісло на сидіннях, повернутих боком або спиною до напрямку руху автомобіля.



Це автокрісло повинне бути встановлене на сидінні транспортного засобу з 3-точковими ременями безпеки (плечевий та поясний ремені). Ніколи не використовуйте автомобільні ремені безпеки з кріпленням в двох точках.

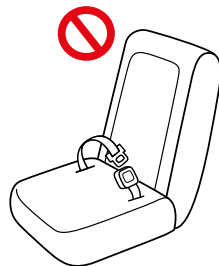

## РЕМЕНІ БЕЗПЕКИ АВТОМОБІЛЯ

Ремені безпеки можуть відрізнятись в різних моделях автомобілів. Зверніться до інструкції з експлуатації вашого автомобіля за інформацією про установку автокрісла за допомогою ременів безпеки автомобіля.

### **Автоматизовані ремені безпеки:**

Зверніться до інструкції виробника транспортних засобів для отримання інформації про використання автоматизованих ременів безпеки при кріпленні автомобільних сидінь.

### **Надувні ремені безпеки:**

Виконуйте інструкції виробника транспортного засобу при користуванні автокрісла.

**Види ременів безпеки, якими НЕ МОЖНА встановлювати дане автокрісло.**

Якщо на сидінні для установки автокрісла один з типів ременів безпеки, що наведений на малюнках нижче, оберіть інше сидіння.



Автоматизований  
пасок



Ремінь закріплений  
на двері авто



Ремінь безпеки  
без фіксатора

## ЩО TAKE LATCH?

**⚠ УВАГА:** Автокрісло розроблено для кріплення **ЛИШЕ** до нижніх LATCH петель зі стандартною відстанню 28 см! Зверніться до інструкції з експлуатації автомобіля для отримання інформації щодо LATCH системи та позицій установки автокрісла.

**LATCH** = Lower Anchors and Tethers for Children (нижні петлі та ремені для дітей).

При кріпленні автокрісла LATCH системою, **нижні петлі використовують тільки для кріплення автокрісла, а не дитини. Щоб забезпечити безпеку дитини, повинні використовуватися паски безпеки транспортного засобу.**

Будь ласка, зверніться до інструкції з експлуатації автомобіля для того, щоб знайти місце розташування **LATCH** петлі. В деяких інструкціях з експлуатації автомобіля для такої системи кріплення також використовують термін **ISOFIX**. Система **LATCH** використовується для установки автокрісла в автомобілях обладнаних системою **ISOFIX**.

Якщо автокрісло обладнане **LATCH**, нижні петлі видимі між сидінням та спинкою. Якщо петлі невидимі, на сидінні може розташовуватись символ, або кольорова позначка. Верхній страхувальний якір (Top Teather) не використовується з цим автокріслом.



## ЩО TAKE LATCH?

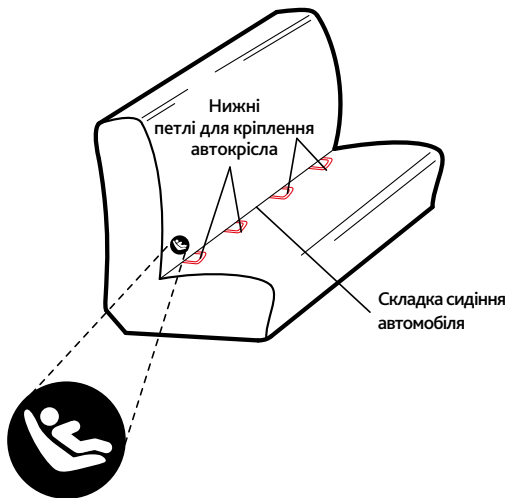

1

### **Закріплення підстаканника.**

З обох боків сидіння автокрісла, праворуч і ліворуч, передбачені місця для встановлення підстаканника, відповідно до позначок L та R вказаних на нижній частині підстаканника.

Переконайтеся, що тримач підстаканника підходить в паз автокрісла, як показано на малюнку.

## МОНТАЖ

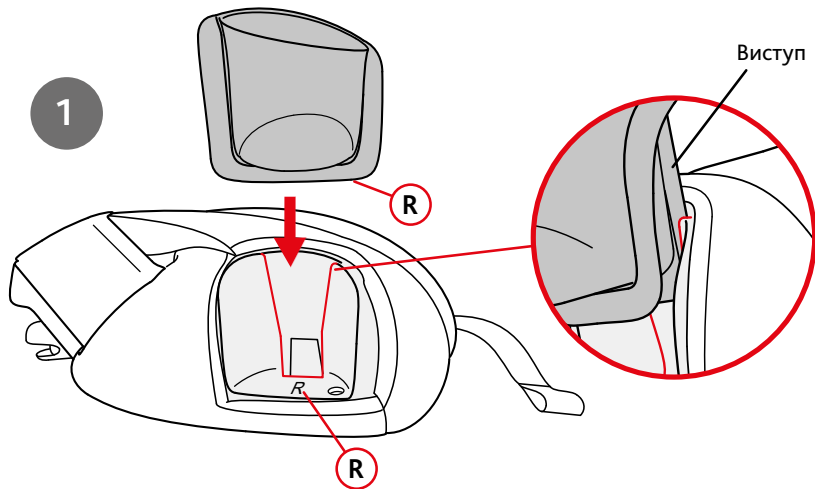

2

### **Закріплення підлокітників.**

Прикріпіть обидва підлокітники до нижньої частини автокрісла, як показано на малюнку. Силою натисніть на підлокітники, щоб вони зафіксувалися. Потягніть вгору обидва підлокітники, щоб переконатися, що вони надійно зафіксовані.

**⚠ Ніколи не використовуйте автокрісло без підлокітників.**

2

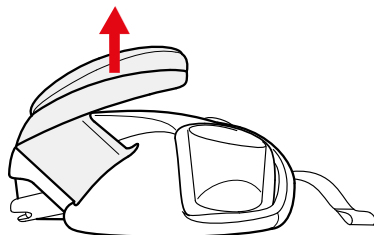
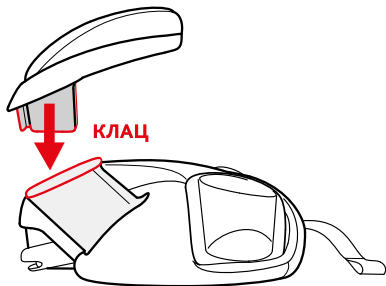

## МОНТАЖ

3

### **Закріплення спинки сидіння.**

Прикріпіть спинку до нижньої частини автокрісла, закріпивши спинку за допомогою кріплення розташованому внизу сидіння, як зображено на малюнку.

4a

Вставте край тканиної панелі між текстилем та каркасом спинки. Переконайтеся, що тканина панель розміщена рівно, що забезпечить комфорт для вашої дитини.

4b

Потягніть спинку вгору до фіксації у вертикальне положення.

## МОНТАЖ

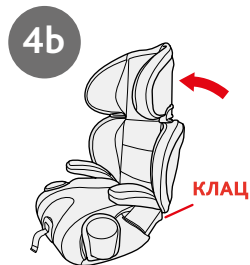
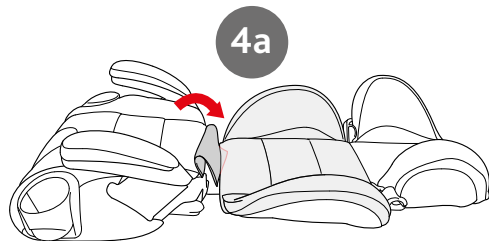
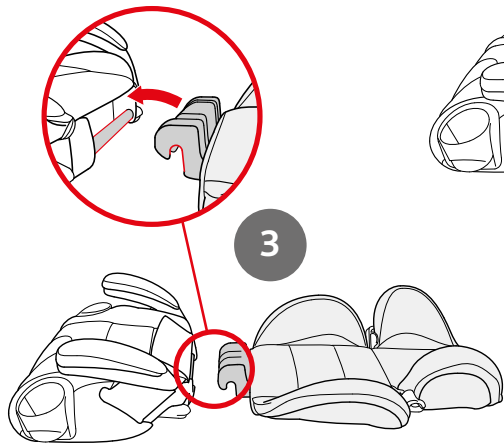

## РЕГУЛЮВАННЯ ПІДГОЛІВНИКА

- 1 Притримуючи автокрісло однією рукою за нижню частину, використайте другу руку, щоб натиснути регулятор висоти, що розташований на задній панелі підголівника.
- 2 Регулювання (підйом/опускання) підголівника автокрісла дозволяє підігнати крісло відповідно до зросту дитини.

Коли правильного положення буде досягнуто, відпустіть важіль регулювання висоти і продовжуйте піднімати/опускати підголівник, поки не почуєте клацання, яке підтверджує блокування в обраному режимі.

*Підголівник має 10 позицій для регулювання положення по висоті, що дозволяє автокріслу рости разом з Вашою дитиною. Переконайтеся, що голова дитини правильно знаходиться в підголівнику і ремінь правильно прилягає до його плеча.*



## РЕГУЛЮВАННЯ ПІДГОЛОВНИКА

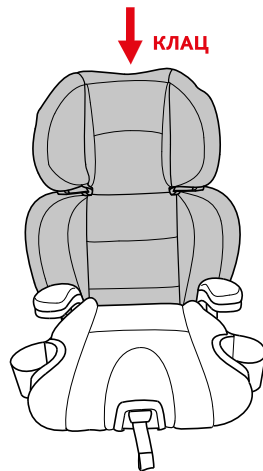
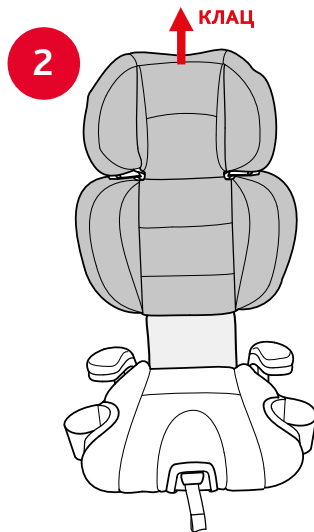
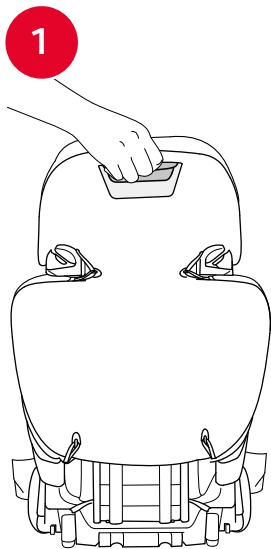

## ВСТАНОВЛЕННЯ АВТОКРІСЛА ЗІ СПИНКОЮ

- 1 Розташуйте автокрісло на сидінні автомобіля, так щоб спинка автокрісла щільно прилягала до спинки автомобільного сидіння.
- 2 Переконайтеся, що підголівник сидіння автомобіля не підштовхує вперед підголівник дитячого автокрісла. Якщо спостерігається подібна ситуація, зніміть підголівник з автомобільного сидіння, на якому Ви маєте намір встановити дитяче крісло. Переконайтеся, що вага та зріст дитини відповідають вимогам, щодо використання автокрісла. Зверніться на ст. 46.

*Завжди кріпіть підголівник сидіння, коли автокрісло не використовується.*

## ВСТАНОВЛЕННЯ АВТОКІСЛА ЗІ СПИНКОЮ

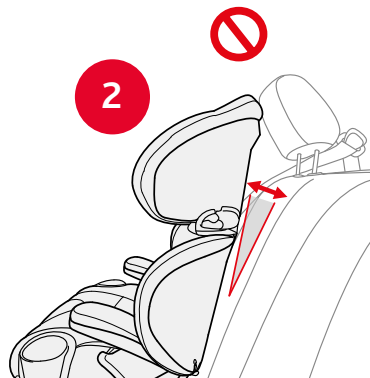
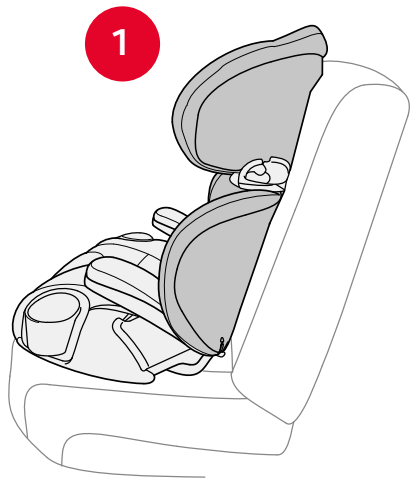

## ВСТАНОВЛЕННЯ АВТОКРІСЛА ЗІ СПИНКОЮ

*Використання кріплення LATCH з цим автокріслом не є обов'язковим. Якщо кріплення LATCH не використовується, розмістіть нижні петлі та ремені так, щоб вони щільно прилягали до сидіння, не заважаючи ременям безпеки.*

- 3** При використанні кріплення LATCH натисніть на кнопку, розташовану на передній панелі в нижній сидіння, і витягніть обидва LATCH ремені.
- 4** Знайдіть LATCH петлі в вашому автомобілі. Прикріпіть обидва LATCH ремені до LATCH петель вашого автомобіля.
- 5** Потягніть до кінця затягувач ременю, підштовхуючи автокрісло до спинки автомобільного сидіння, для забезпечення щільного прилягання спинки автокрісла до спинки автомобільного сидіння.

## ВСТАНОВЛЕННЯ АВТОКІСЛА ЗІ СПИНКОЮ

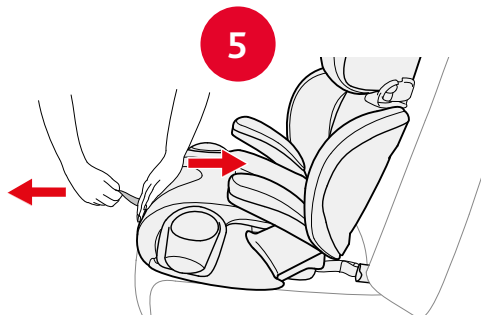
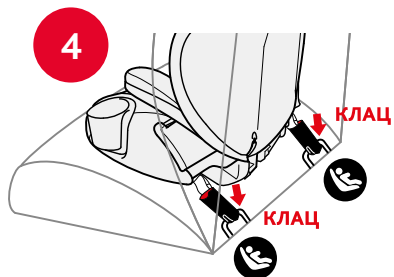
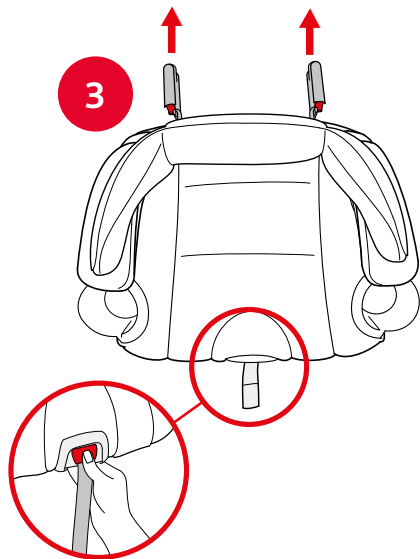

## БЕЗПЕКА ДИТИНИ В АВТОКРІСЛІ

- 1 Посадіть дитину в автокрісло, переконавшись, щоб її спина щільно прилягала до спинки автокрісла.
- 2 Встановіть спинку сидіння на потрібну висоту, переконайтеся, що діагональний ремінь лежить правильно, проходить по плечу дитини і по центру грудей. Поясний ремінь повинен лежати поверх стегон дитини.

*Перевірте, щоб діагональна частина ременя правильно прилягала до плеча дитини і не давила на шию, в разі необхідності відрегулюйте підголівник ст. 32.*

*Коли дитина сидить в автокріслі, її вуха повинні бути нижче спинки. Якщо вуха вище, використовуйте режим БЕЗ СПИНКИ, ст. 46.*

## БЕЗПЕКА ДИТИНИ В АВТОКРІСЛІ

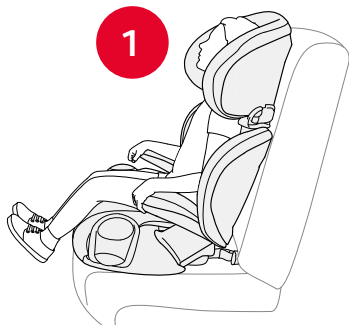

2

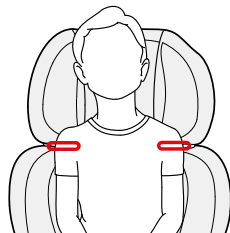
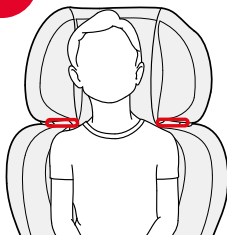

## БЕЗПЕКА ДИТИНИ В АВТОКРІСЛІ

- 3а** Простягніть поясний пасок **під** 1-м підлокітником через стегна дитини. Потім діагональний плечевий і поясний ремені **під** 2-м підлокітником, який знаходиться з боку пряжки ременя, як зображено на малюнку. Діагональні ремені повинні бути **під** підлокітниками.
- 3б** Пряжка паска безпеки.



## БЕЗПЕКА ДИТИНИ В АВТОКРІСЛІ

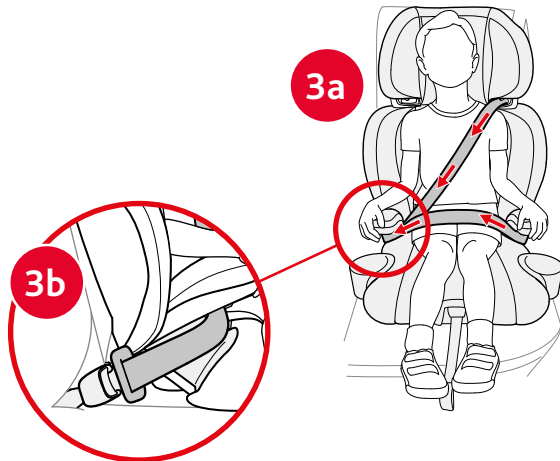

## БЕЗПЕКА ДИТИНИ В АВТОКРІСЛІ

- 4 Протягніть діагональний пасок через помаранчеве кріплення для плечевого ременя (А). Переконайтеся, що ремінь знаходиться нижче направляючого затиску (В).

Поясний пасок повинен проходити через стегна дитини. Коли плечовий пасок витягується вгору, він має зручно лежати посередині грудей.

*Ремінь безпеки може залишатися в кріпленні для плечевого ременя доки автокрісло знаходиться в автомобілі.*

## БЕЗПЕКА ДИТИНИ В АВТОКРІСЛІ

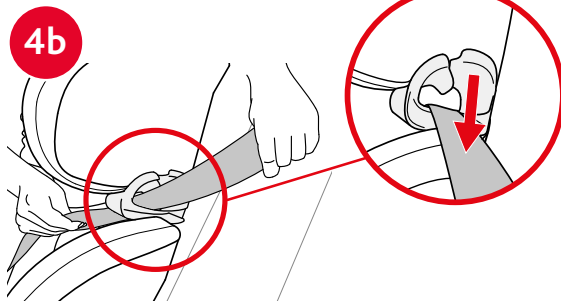
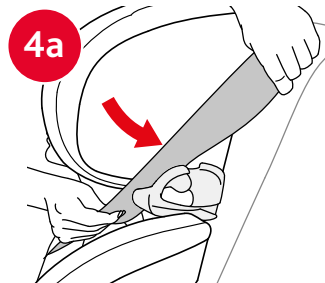

## БЕЗПЕКА ДИТИНИ В АВТОКРІСЛІ

- 5 Переконайтеся, що дитина закріплена правильно, як зображено на малюнку.

5

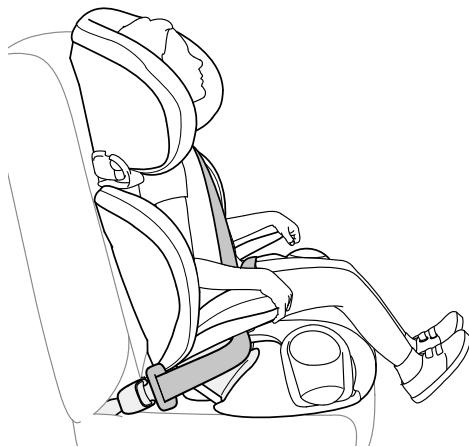

## ВИДАЛЕННЯ СПИНКИ

- 1 Щоб зняти спинку автокрісла, переверніть автокрісло і натисніть вниз на фіксатор з'єднання, що знаходиться під сидінням.
- 2 У той же час поверніть спинку назад (А) і від'єднайте від сидіння (В), як показано на малюнку.

## ВИДАЛЕННЯ СПИНКИ

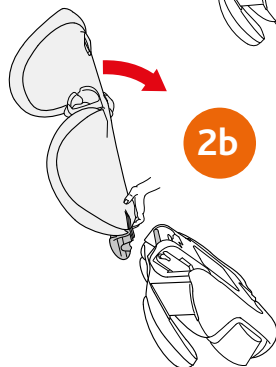
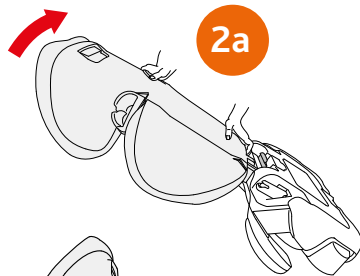
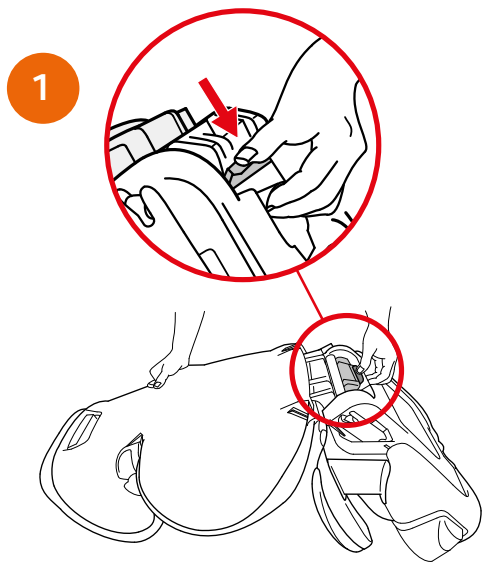

## ВИДАЛЕННЯ СПИНКИ

3

Протисніть тканеву панель між текстильним покриттям та основою, як показано на малюнку.



## ВИДАЛЕННЯ СПИНКИ

3

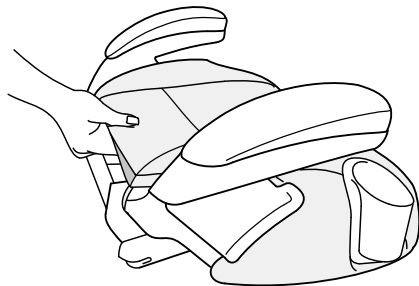
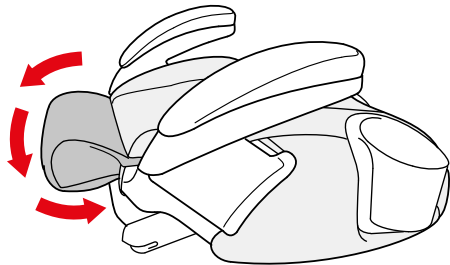

## ВИКОРИСТАННЯ ФІКСАТОРА ПЛЕЧЕВОГО РЕМЕНЯ

- 1 Плечовий фіксатор для ременя зберігається під днищем автокрісла.
- 2 Зніміть плечовий ремінь і фіксатор, що зберігається під сидінням. Помістіть основу сидіння на сидіння автомобіля

## ВИКОРИСТАННЯ ФІКСАТОРА ПЛЕЧОВОГО РЕМЕНЯ

1

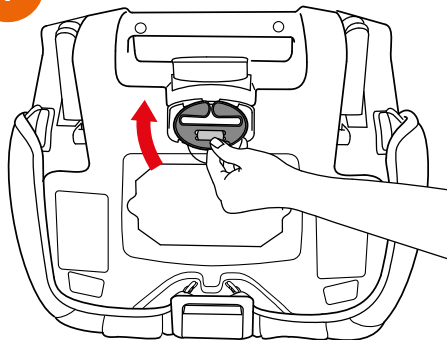

2

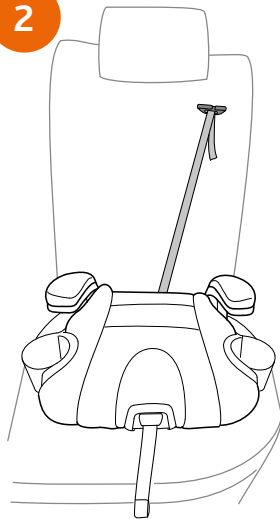

## ВСТАНОВЛЕННЯ КРІСЛА БЕЗ СПИНКИ

- 3 При використанні кріплення LATCH натисніть на кнопку, розташовану на передній панелі в нижній частині сидіння, і витягніть обидва LATCH ремені.

*Використання кріплення LATCH з цим автокріслом не є обов'язковим. Якщо кріплення LATCH не використовується, розмістіть нижні петлі та ремені так, щоб вони щільно прилягали до сидіння, не заважаючи ременям безпеки.*

## ВСТАНОВЛЕННЯ КРІСЛА БЕЗ СПИНКИ

3а

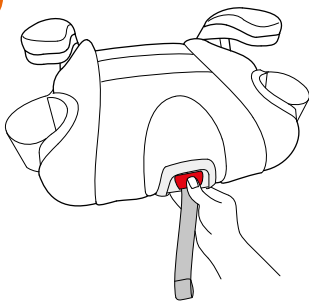

3б

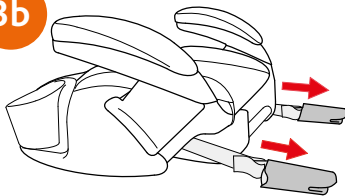

## ВСТАНОВЛЕННЯ КРІСЛА БЕЗ СПИНКИ

- 4 Знайдіть LATCH петлі у вашому автомобілі. Прикріпіть обидва LATCH ремені до LATCH петель вашого автомобіля.
- 5 Потягніть до кінця затягувач ременю, підштовхуючи автокрісло до спинки автомобільного сидіння, для забезпечення щільного прилягання спинки автокрісла до спинки автомобільного сидіння.

## ВСТАНОВЛЕННЯ КРІСЛА БЕЗ СПИНКИ

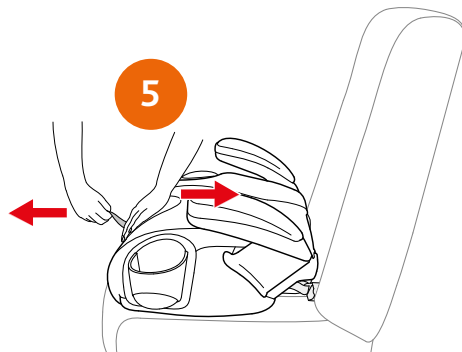
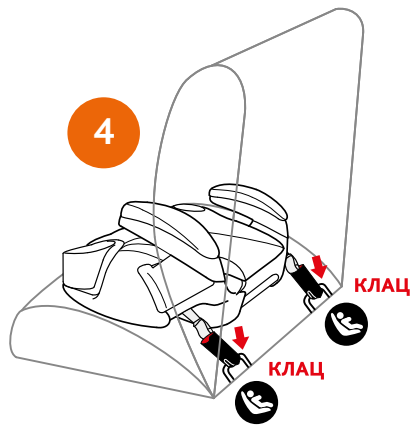

## БЕЗПЕКА ДИТИНИ В АВТОКРІСЛІ

1

Помістіть дитину в автокрісло, переконавшись, щоб її спина щільно прилягала до спинки автомобільного сидіння.

*Коли дитина знаходиться в автокріслі, її вуха повинні бути нижче спинки автомобільного сидіння або підголівника транспортного засобу. Якщо вуха дитини знаходяться вище, рекомендовано використовувати режим з високою спинкою ст.32.*

2a

Простягніть поясний пасок **під** 1-м підлокітником через стегна дитини, потім плечовий і поясний ремені **під** 2-м підлокітником, який знаходиться з боку пряжки ременя, як зображено на малюнку. Діагональні ремені повинні бути **під** підлокітниками.

2b

Пряжка ременя безпеки.



## БЕЗПЕКА ДИТИНИ В АВТОКРІСЛІ

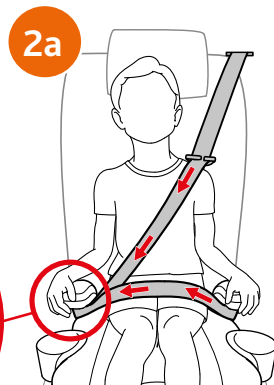
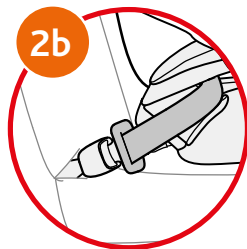
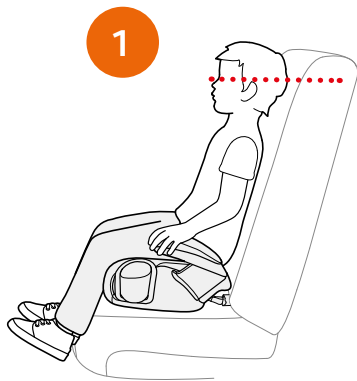

## БЕЗПЕКА ДИТИНИ В АВТОКРІСЛІ

- 3 Регулювання плечового ременя. Потягніть фіксатор вгору або вниз, щоб відрегулювати плечовий фіксатор ременя, щоб він знаходився на рівні або трохи вище плечей дитини.
- 4 Протягніть ремінь автомобіля через плечовий фіксатор (як зображено на малюнку). Фіксатор для ременя повинен бути на рівні або трохи вище плечей дитини. При необхідності відрегулюйте положення фіксатора, щоб гарантувати, що ремінь безпеки лежить рівно та зручно на грудях дитини, а поясний пасок рівно проходить через стегна дитини. Плечовий ремінь повинен бути по центру і трохи вище плеча дитини та не давити на шию.

## БЕЗПЕКА ДИТИНИ В АВТОКРІСЛІ

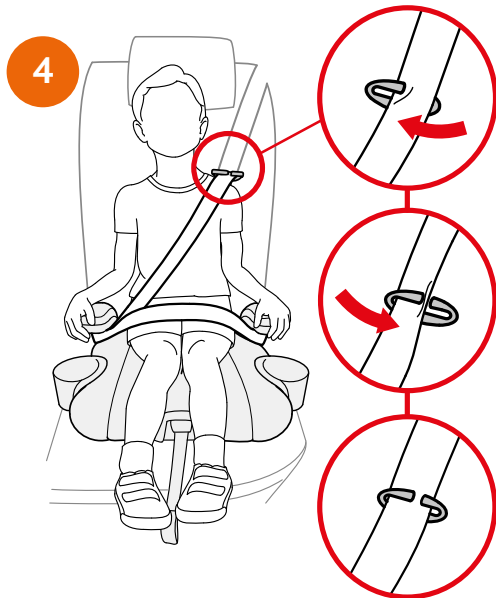
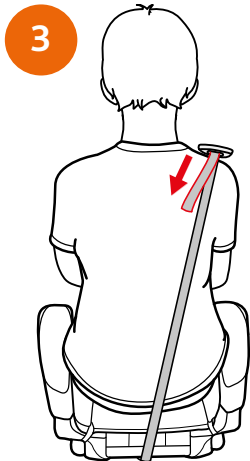

## РЕГУЛЮВАННЯ ФІКСАТОРА ПЛЕЧОВОГО РЕМЕНЯ БЕЗПЕКИ

- 5 Дитина тепер закріплена правильно, як зображено на малюнку.

*При використанні автокрісла БЕЗ СПІНКИ ви повинні використовувати фіксатор до ременя безпеки. Перевірте, щоб автомобільний ремінь не був перекручений, щоб рівно проходив через центр плеча дитини.*

## РЕГУЛЮВАННЯ ФІКСАТОРА ПЛЕЧОВОГО РЕМЕНЯ БЕЗПЕКИ

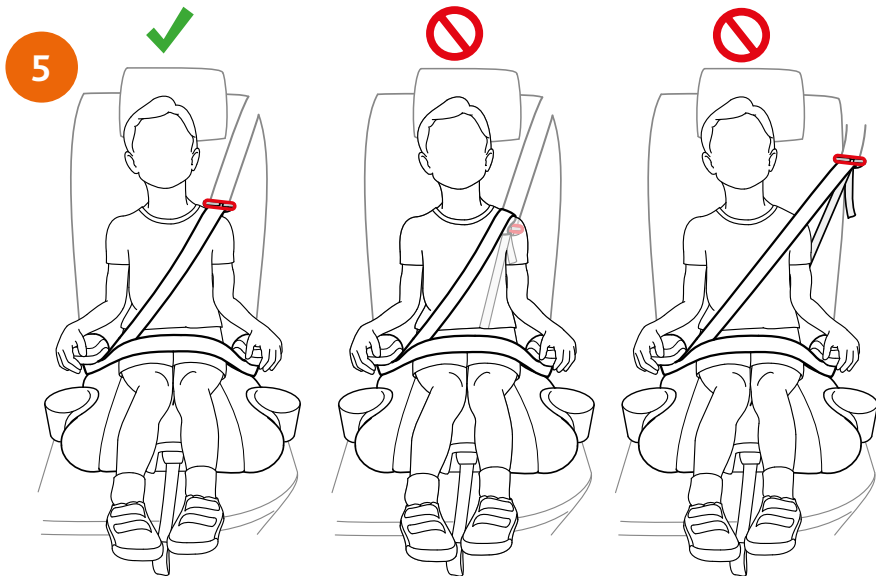

## РЕКОМЕНДАЦІЇ ЩОДО БЕЗПЕКИ ДИТИНИ

**▲ Завжди** перевіряйте, щоб автомобільний пасок безпеки був правильно натягнутий та надійно пристебнутий. В іншому разі дитина може бути серйозно травмована.

- ✓ Переконайтеся, що ремінь безпеки не перекручений.
- ✓ Переконайтеся, щоб діагональна лямка ременя правильно прилягала до плеча дитини і не давила на шию. Плечовий ремінь повинен лежати поперек грудей дитини і середини плеча. Фіксатор плечевого ременя повинен бути на рівні або трохи вище плеча дитини. Якщо необхідно, підніміть або опустіть підголівник автокрісла.

**▲ НЕ** використовуйте будь-які предмети (подушки, ковдри, тощо) між автокріслом і сидінням автомобіля або між дитиною та автокріслом. Уникайте громіздкого одягу, що перешкоджає правильному розташуванню пасків безпеки. У випадку аварії, автокрісло може спрацювати неправильно.

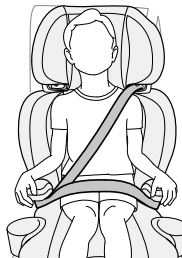

## РЕКОМЕНДАЦІЇ ЩОДО БЕЗПЕКИ ДИТИНИ

- ✓ Не дозволяйте дитині сковзувати вперед або донизу в той час, як вона знаходиться в авткріслі.
- ✓ Забороняється пропускати автомобільний ремінь в місцях не зазначених в цій інструкції.

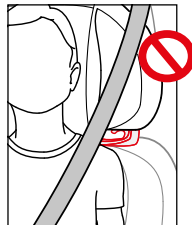
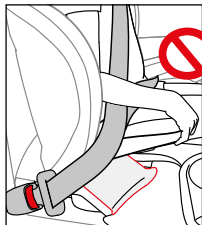
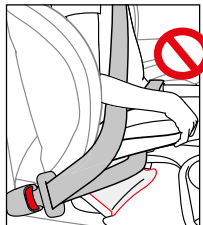

## БЕЗПЕЧНЕ ВИКОРИСТАННЯ АВТОКРІСЛА

**⚠** Якщо дитина не перевозиться, автокрісло слід залишити у закріпленому стані. Незакріплене автокрісло служить джерелом безпеки для пасажирів у разі ДТП або різкого гальмування.

Виконайте дії описані в розділах «Кріплення крісла в автомобілі».

- 1 High-Back, кріплення зі спинкою, виконайте кроки 1-5 38 стор.
- 2 Backless, кріплення без спинки виконайте кроки 1-4, 56 стор.



## БЕЗПЕЧНЕ ВИКОРИСТАННЯ АВТОКРІСЛА

1

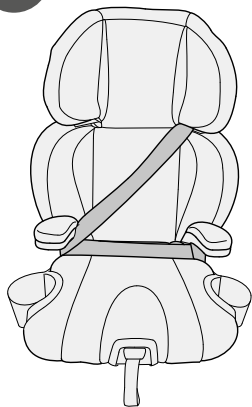

2

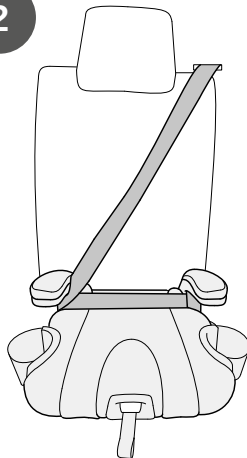

## ВИКОРИСТАННЯ АВТОКРІСЛА В ЛІТАКУ

- Це автокрісло **НЕ** сертифіковане для використання в літаках. Літаки не мають діагональних ременів для забезпечення безпеки вашої дитини.

## ВИКОРИСТАННЯ АВТОКРІСЛА В ЛІТАКУ

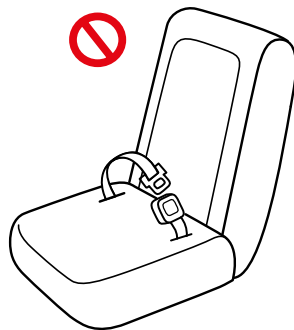
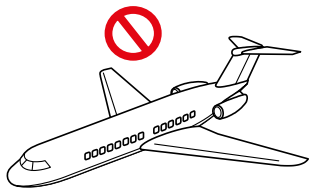

## ПІДСТАКАННИК

**⚠ УВАГА!** НЕ ставте гарячі рідини в підстаканник. Пролита гаряча рідина може завдати дитині опіків. Використовуйте тільки пластикові чашки, не встановлюйте в підстаканник скляний або металевий посуд. Використовуйте чашки об'ємом не більше 340 мл. Ніколи не ставте гострі та колючі предмети в підстаканник. При аварії ці предмети можуть завдати шкоди Вам чи Вашій дитині, призвести до серйозних травм.

- 1 Для зняття підстаканника необхідно натиснути на кнопку фіксатора на дні автокрісла.
- 2 Підстаканник також можна зняти, щоб дозволити іншим сидіти поруч з автокріслом.

## ПІДСТАКАННИК

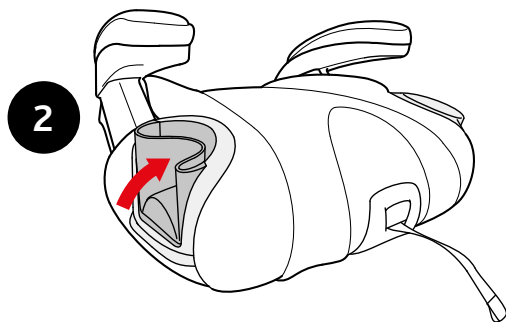
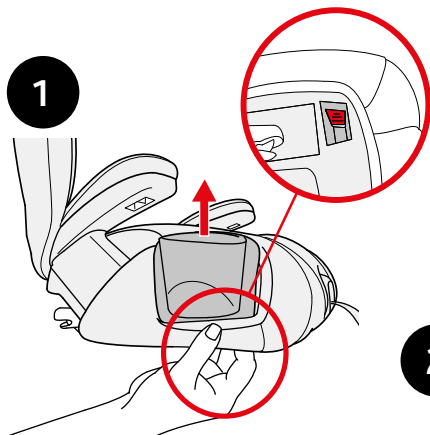

## ЯК ЗНЯТИ ЧОХОЛ ЗІ СПИНКИ / СИДІННЯ

1

### Нижня частина автокрісла

Зніміть обидва підстаканники та фіксатор дна сидіння, відчепіть 4 еластичні петлі, як зображено на малюнку.

*Якщо спинка кріпиться до нижньої частини сидіння, див. ст. 46, як зняти спинку.*

*Обидва підстаканники повинні бути зняті, перш ніж знімати текстиль з основи автокрісла, див. ст.68.*

## ЯК ЗНЯТИ ЧОХОЛ ЗІ СПИНКИ / СИДІННЯ

1

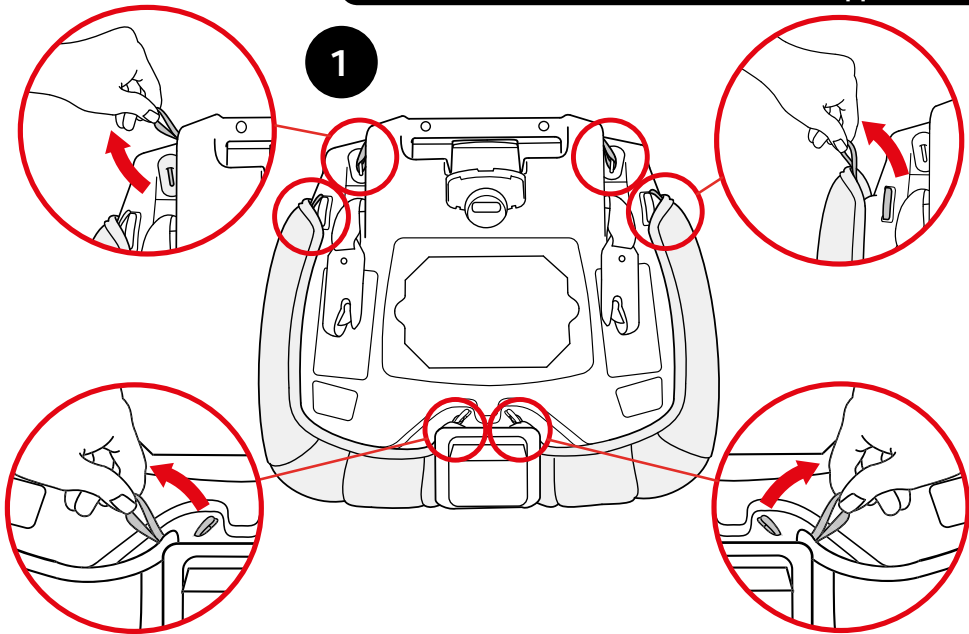

## ЯК ЗНЯТИ ЧОХОЛ ЗІ СПИНКИ / СИДІННЯ

- 2 Переверніть текстиль та дістаньте пінну подушку перед тим, як здійснити чистку текстильного чохла. Переконайтеся в тому, що ви встановили пінну подушку перед тим, як одягнути текстиль на каркас.



## ЯК ЗНЯТИ ЧОХОЛ ЗІ СПИНКИ / СІДІННЯ

2

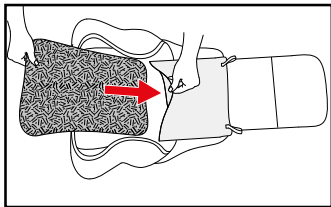
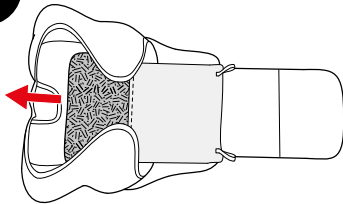

## ЯК ЗНЯТИ ЧОХОЛ ЗІ СПИНКИ / СИДІННЯ

**1**

### **Текстиль спинки автокрісла**

Відчепіть на автокріслі 6 еластичних петель, як зображено на малюнку: чотири позаду підголівника і два в нижній частині автокрісла.

## ЯК ЗНЯТИ ЧОХОЛ ЗІ СПИНКИ / СІДІННЯ

1

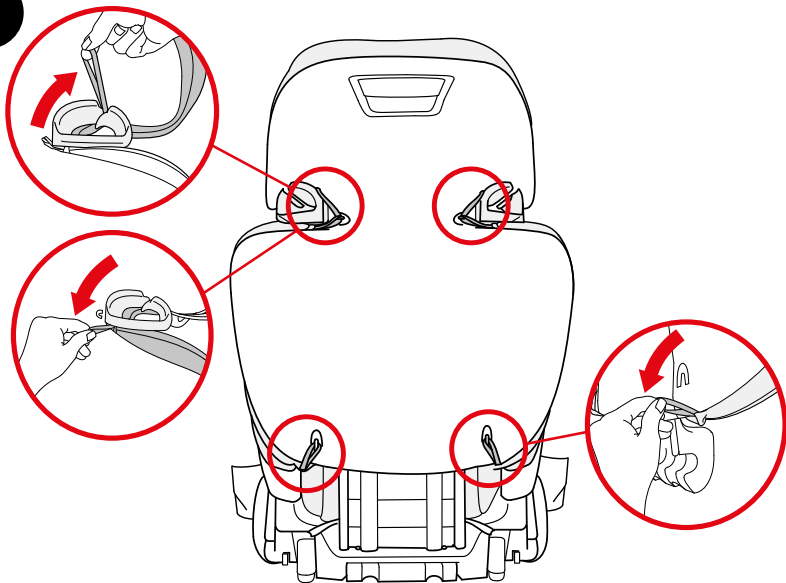

## ЯК ЗНЯТИ ЧОХОЛ ЗІ СПИНКИ / СИДІННЯ

2

### Текстиль сидіння автокрісла

Підніміть текстиль на пластикових вкладках у верхній частині підголівника та направляючих діагонального ременя, як показано на малюнку. Потягніть текстиль вперед та зніміть його з сидіння.

## ЯК ЗНЯТИ ЧОХОЛ ЗІ СПИНКИ / СІДІННЯ

2

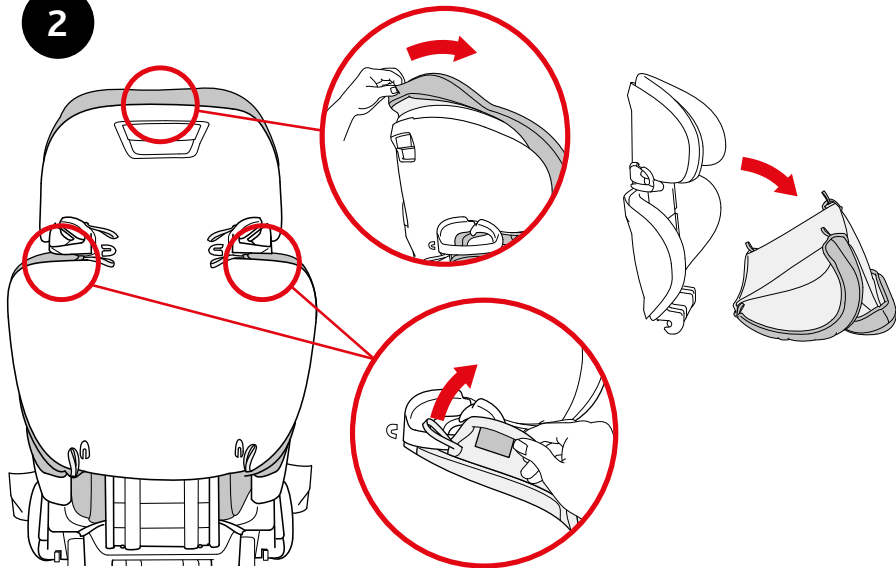

## ЯК ЗНЯТИ ЧОХОЛ ЗІ СПИНКИ / СИДІННЯ

*Повторіть кроки по зняттю текстилю в зворотному порядку, переконайтеся, щоб текстильний чохол ідеально сидів на каркасі, зокрема, навколо помаранчевих зон, де проходять паски безпеки.*

- 1** Розмістіть текстиль на каркас автокрісла і закріпіть всі еластичні петлі.
- 2** Текстильні складки по краях спинки автокрісла.

## ЯК ЗНЯТИ ЧОХОЛ ЗІ СПИНКИ / СИДІННЯ

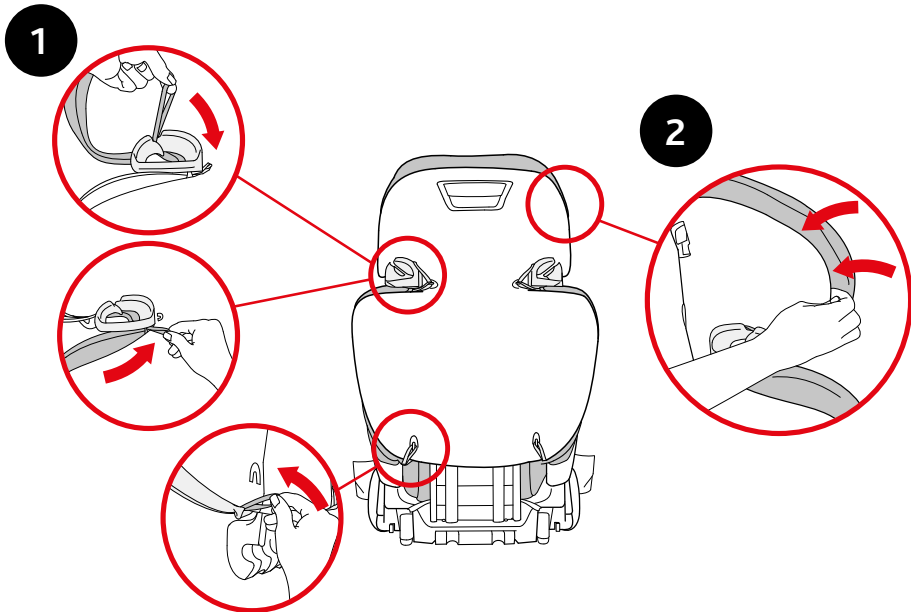

## ЯК ЗНЯТИ ЧОХОЛ ЗІ СПИНКИ / СИДІННЯ

- 3 Вставте пластикову засувку в верхній частині підголівника в довгу канавку вище верхнього краю спинки.
- 4 Вставте пластмасовий язичок нижче плечового ременя, проковзніть між корпусом і піною. Повторіть для іншої сторони.



## ЯК ЗНЯТИ ЧОХОЛ ЗІ СПИНКИ / СІДІННЯ

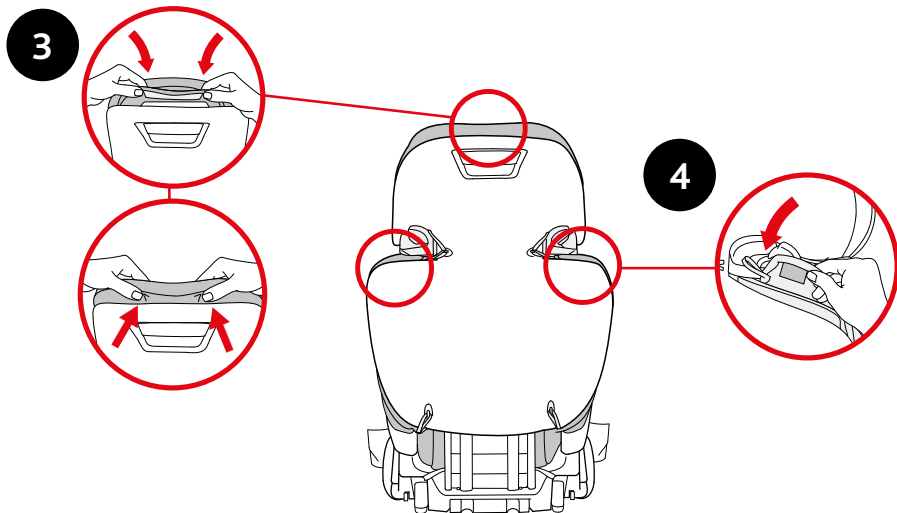

## ЯК ЗНЯТИ ЧОХОЛ ЗІ СПИНКИ / СИДІННЯ

*Пінна подушка повинна бути вставлена в нижній текстиль автокрісла, див. ст.72*

5

Помістіть текстиль на нижню частину автокрісла і розмістіть повз направляючих ременя країв. Переверніть крісло, знайдіть еластичні петлі і одягніть на спеціальні кнопки фіксатори, як показано на малюнку. Потім затягніть текстиль поверх сидіння знизу за допомогою кріплення еластичних петель.

**▲** Переконайтеся, щоб текстильний чохол ідеально сидів на каркасі, зокрема, навколо помаранчевих зон, де проходять ремені безпеки. Автокрісло ніколи не повинно використовуватись без текстильних чохлаів. В разі аварії це може бути небезаечно.

## ЯК ЗНЯТИ ЧОХОЛ ЗІ СПИНКИ / СІДИННЯ

5

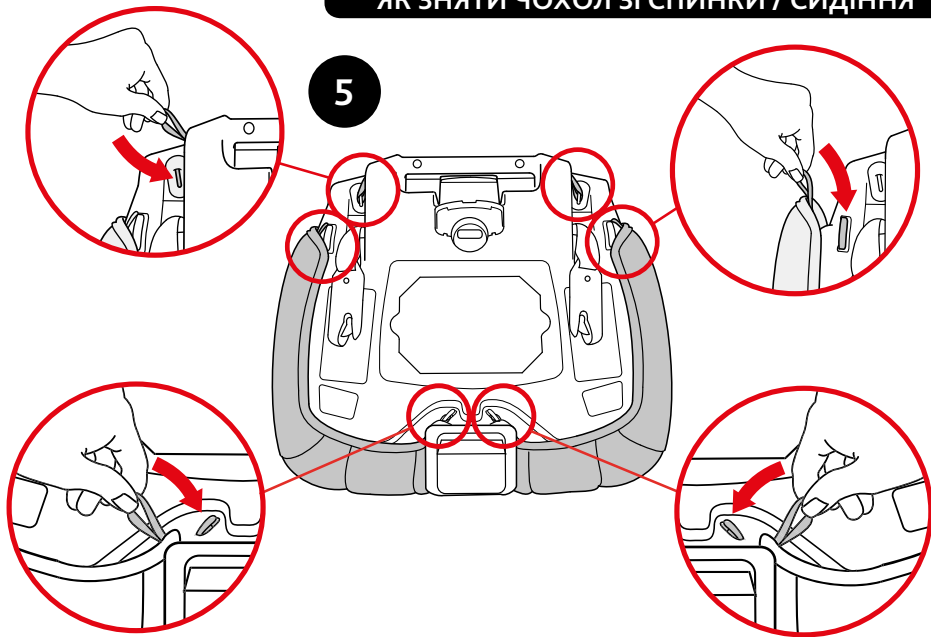

## ЯК ЗНЯТИ ЧОХОЛ ЗІ СПИНКИ / СИДІННЯ

**Чохли підлокітників.**

1

Знайдіть кнопку фіксатора підлокітника, що знаходиться під передньою частиною підлокітника. Потягніть кнопку і в той же час підніміть текстильну накладку підлокітника, щоб зняти її.

## ЯК ЗНЯТИ ЧОХОЛ ЗІ СПИНКИ / СИДІННЯ

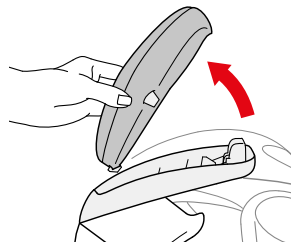
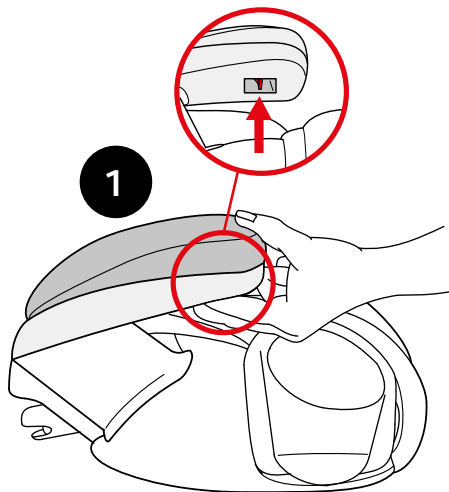

## ЯК ЗНЯТИ ЧОХОЛ ЗІ СПИНКИ / СИДІННЯ

- 2 Потягніть текстиль з країв підлокітника та зніміть його з пластмасової основи.
- 3 Щоб закріпити підлокітник, вставте кнопку фіксатора назад в основу підлокітника і надавіть на передній край до фіксації.

**НІКОЛИ** не використовуйте сидіння без текстильних чохлав підлокітників.

## ЯК ЗНЯТИ ЧОХОЛ ЗІ СПИНКИ / СІДИННЯ

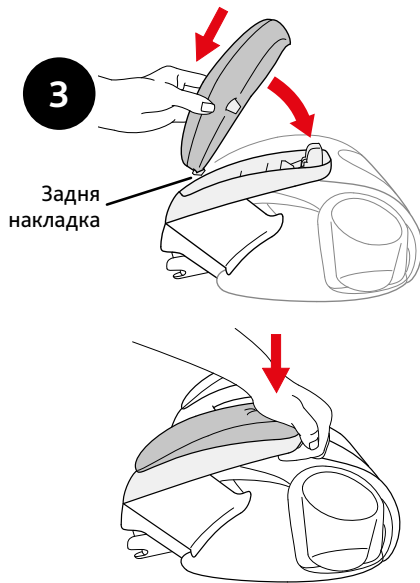
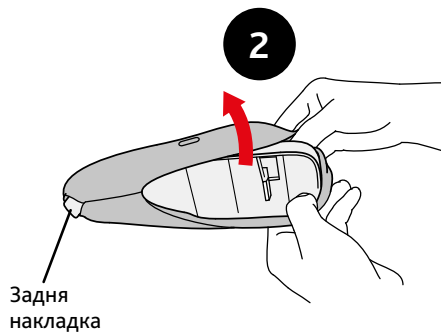

## ЧИЩЕННЯ ТА ДОГЛЯД

⚠ НЕ ВИКОРИСТОВУЙТЕ відбілювач, розчинники або побутові миючі засоби, оскільки вони можуть послабити пластмасові елементи і ремені.

⚠ НЕ ВИКОРИСТОВУЙТЕ миючі або змащувальні речовини для замків. Це може привести до їх несправності.

- **Очищення текстильного чохла:**

Ручне прання з використанням м'якого мила і води, або прати в пральній машині в холодній воді на делікатному режимі, використовуючи м'який миючий засіб. Просушіть. Як зняти чохол див. ст. 70.

- **Пінна вставка:**

Ручне прання та сушка повітрям.

- **Очищення пластмасових елементів:**

Пластмасові деталі слід мити тільки тканиною, зволоженою у воді або в нейтральному миючому засобі. Насухо витерти рушником.



## ЧИЩЕННЯ ТА ДОГЛЯД

- **Очищення LATCH-замків і ременів:**  
LATCH-замки та ремені не можуть бути замінені. Чистити вологою губкою, змоченою в мильному розчині. Сушити на відкритому повітрі.
- **Зберігання автокрісла:**  
Автокрісло, яке не встановлене в автомобілі, рекомендується зберігати далі від джерел тепла, пилу, вологості і прямих сонячних променів.



---

---

---

---

---

---

---

---

---

---

---

---

---

---

---

