

bright starts™

12204-ES



Шезлонг
Starts Safari Fun™

brightstarts.com

ВАЖЛИВО! ПРОЧИТАЙТЕ УВАЖНО ІНСТРУКЦІЮ ТА ДОТРИМУЙТЕСЬ ЇЇ РЕКОМЕНДАЦІЙ ПРИ ПОДАЛЬШОМУ ВИКОРИСТАННІ.

ПОПЕРЕДЖЕННЯ

ЗАГРОЗА ПАДІННЯ: у разі неправильного використання немовлята зазнавали переломів черепа під час падіння з шезлонгу.

- **НІКОЛИ** не залишайте дитину без нагляду.
- Використовуйте виріб **ЛИШЕ** на підлозі.
- **НІКОЛИ** не використовуйте на піднятих поверхнях (наприклад, стіл).
- **НІКОЛИ** не піднімайте та не переносьте дитину в шезлонгі.
- **НІКОЛИ** не піднімайте шезлонг, використовуючи ігрову дугу в якості ручки.

НЕБЕЗПЕКА УДУШЕННЯ: малюки задихалися, коли шезлонг перевертався на м'яких поверхнях.

- **НІКОЛИ** не використовуйте шезлонг на ліжку, дивані, подушці чи іншій м'якій поверхні.
- Ніколи не залишайте дитину без нагляду, коли вона перебуває у шезлонгу. Цей виріб небезпечний для сну. Якщо дитина засне, якнайшвидше вийміть її та покладіть на тверду рівну поверхню для сну, наприклад, ліжечко або люльку.

ЩОБ ЗАПОБІГТИ ПАДІННЮ ТА УДУШЕННЮ:

- **ЗАВЖДИ** використовуйте засоби фіксації. Відрегулюйте їх таким чином, аби вони прилягали щільно.
- **НЕ** використовуйте шезлонг, якщо дитина намагається сісти (це може відбуватися, коли дитині виповнилося приблизно 9 місяців), або якщо її вага досягла 9 кг.
- Ніколи не дозволяйте дитині спати у шезлонгу.
- **НІКОЛИ** не прикріплюйте додаткові мотузки чи ремені до виробу.
- **НІКОЛИ** не використовуйте цей виріб у якості коляски під час подорожей автівкою чи літаком.

ВАЖЛИВО

- Збірку шезлонга має виконувати дорослий.
- Будь ласка, перед збіркою та використанням виробу прочитайте всі інструкції.
- Слід бути обережним під час розпакування та збірці.
- Регулярно перевіряйте виріб на наявність пошкоджених, відсутніх чи незакріплених деталей.
- **НЕ** використовуйте, якщо будь-яка деталь виробу відсутня, пошкоджена чи зламана.
- Зв'яжіться з Kids2, щоб отримати запасні частини та інструкції, якщо це необхідно. Ніколи не замінюйте деталі самостійно.
- Даний виріб не призначений для сну. Якщо дитині необхідно поспати, покладіть її до зручної колиски чи ліжка.

Догляд та очищення

- **Подушка для сидіння** – зніміть з каркасу. Закріпіть пряжки на системі фіксації та подушці сидіння. Закріпіть усі застібки-липучки у відповідних місцях. Машинне прання при низьких температурах, делікатний режим. Без відбілювання. Сушити в сушильній машині при низьких температурах.
- **Ігрова дуга та іграшки** – протріть вологою ганчіркою з мильним розчином. Не занурюйте у воду. Просушіть.
- **Каркас** – протріть металевий каркас м'якою та чистою ганчіркою з мильним розчином.

Інформація про елементи живлення

Для роботи пристрою потрібна (1) лужна батарейка розміру C/LR14 (1,5 V) (не входить у комплект).



УВАГА! Дотримуйтесь інструкцій з використання батарейок, які представлені в даному розділі. В іншому випадку термін служби батарейок може скоротитися. Можливим також є витік або розрив батарейки. Аби запобігти витоку батарейки, який може викликати опіки шкіри та очей, дотримуйтеся цих правил:

- завжди тримайте батарейки подалі від дітей.
- Ніколи не змішуйте старі та нові батарейки, або батарейки різних марок чи типів.
- Завжди замінійте весь комплект батарейок одночасно.
- Слід використовувати лише рекомендовані батарейки або батарейки аналогічного типу.
- Встановлюйте батарейки таким чином, аби полярність кожної з них відповідала позначкам в батарейному відсіку.
- Не замикайте батарейки накоротко.
- Не зберігайте батарейки в місцях з високими температурами (наприклад, на горищах, в гаражах чи автомобілях).
- Вилучіть непрацюючі батарейки з батарейного відсіку.
- Ніколи не намагайтеся перезарядити батарейку, якщо на ній немає спеціальної позначки «перезаряджається».
- Акумуляторні батарейки потрібно вийняти з іграшки перед зарядженням.
- Акумуляторні батарейки потрібно заряджати лише під наглядом дорослих.
- Використані батарейки необхідно утилізувати.
- Використовуйте правильний спосіб утилізації батарейок.
- Вийміть батарейки перед тим, як зберігати виріб на тривалий період часу.
- Розряджені батарейки спричиняють нестабільну роботу виробу, зокрема, спотворення звуку, тьмяні або несправні вогники, а також сповільнюють чи відключають функціонування моторизованих частин. Оскільки кожен електричний компонент вимагає різної робочої напруги, замініть батарейки, коли будь-яка з функцій не спрацьовує.
- Не утилізуйте виріб або батарейки у вогні, батарейки можуть вибухнути або витікати.



Цей символ означає, що виріб не можна утилізувати у побутових відходах, оскільки батарейки містять речовини, які можуть завдати шкоди навколишньому середовищу та здоров'ю людини. Зверніться до органів місцевої влади щодо інформації про переробку та збір.

Список деталей

№ деталі	Кількість	Опис
1	(1)	Труба опорної рами
2	(1)	Лівий базовий елемент рами
3	(1)	Правий базовий елемент рами
4	(1)	Труба лівої спинки
5	(1)	Труба правої спинки
6	(1)	Труба для підніжок
7	(1)	Вібраційний блок
8	(1)	Подушка для сидіння
9	(1)	Ігрова дуга з іграшками

До комплекту не входить

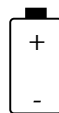
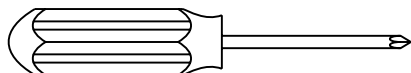

1.5V
C/LR14

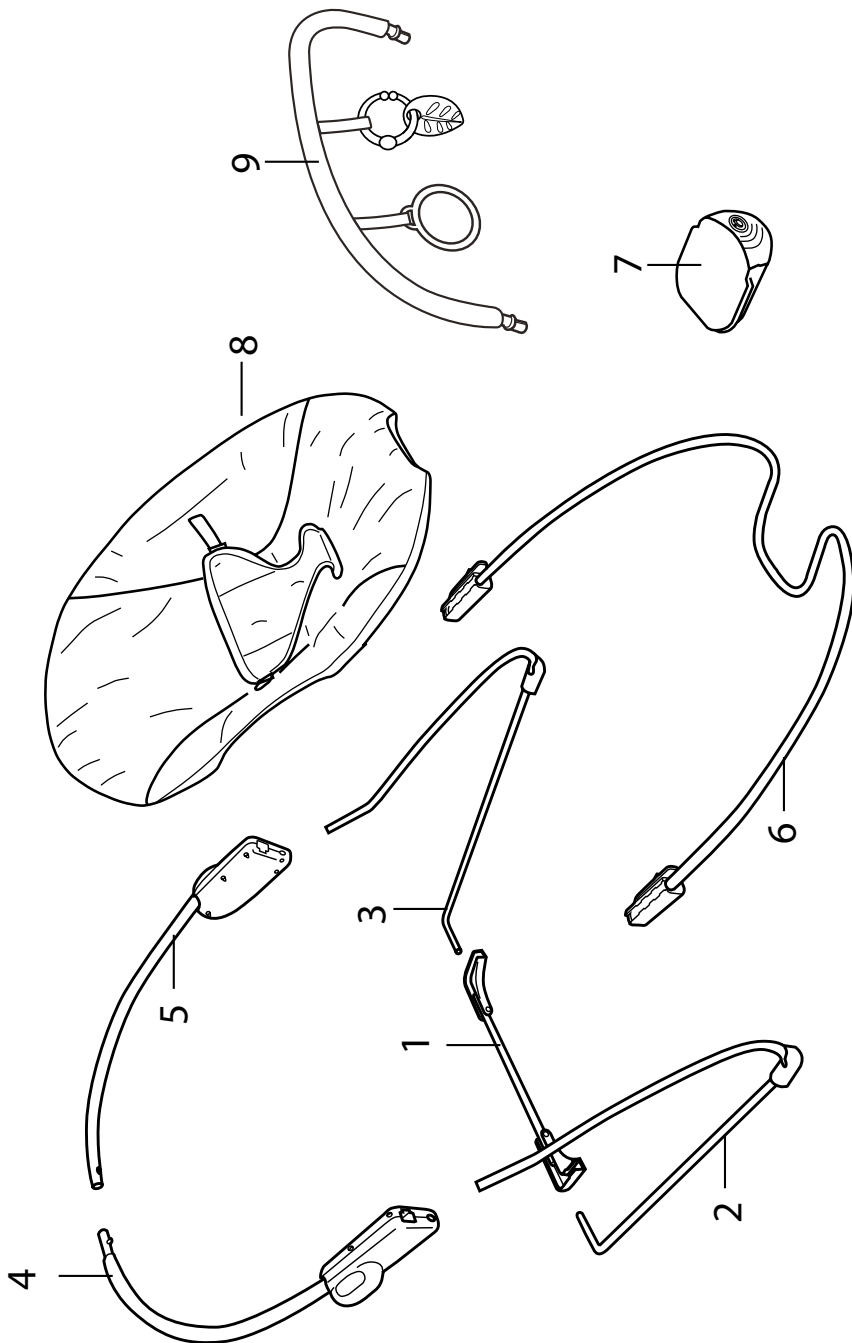

1

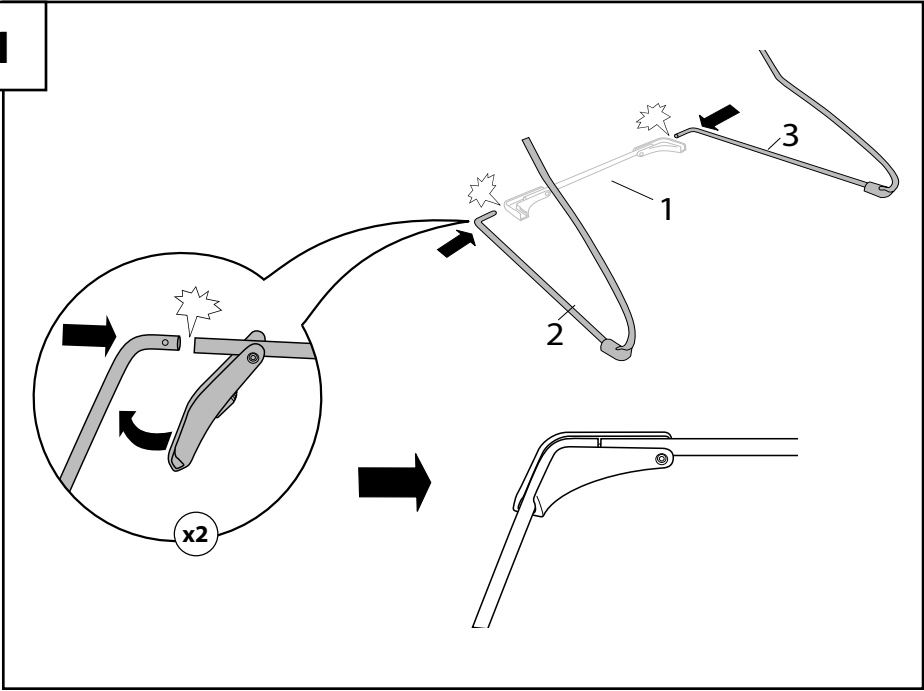

2

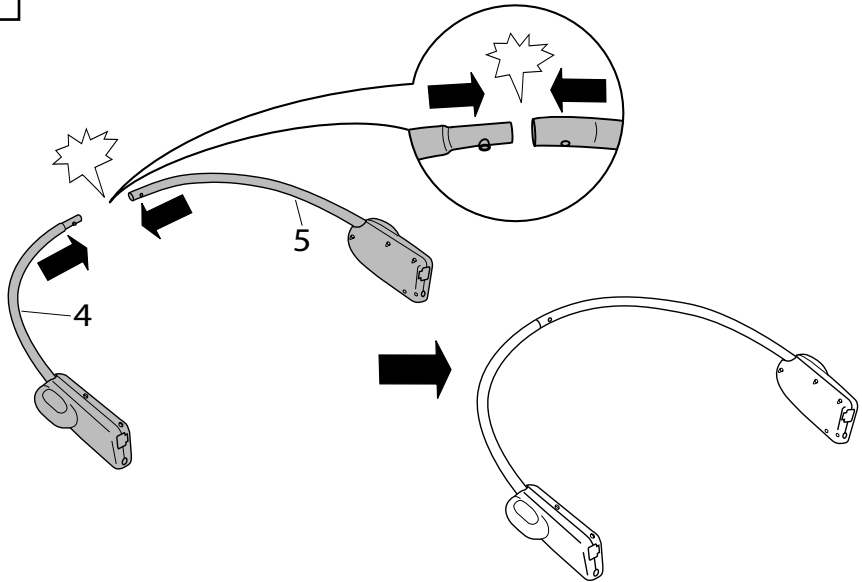

3

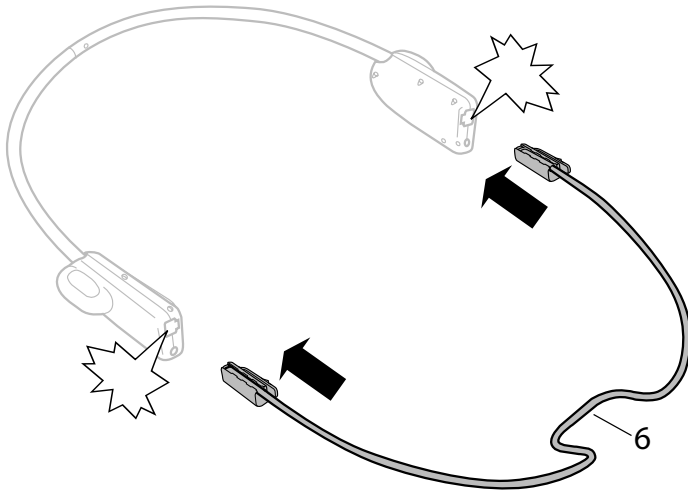

4

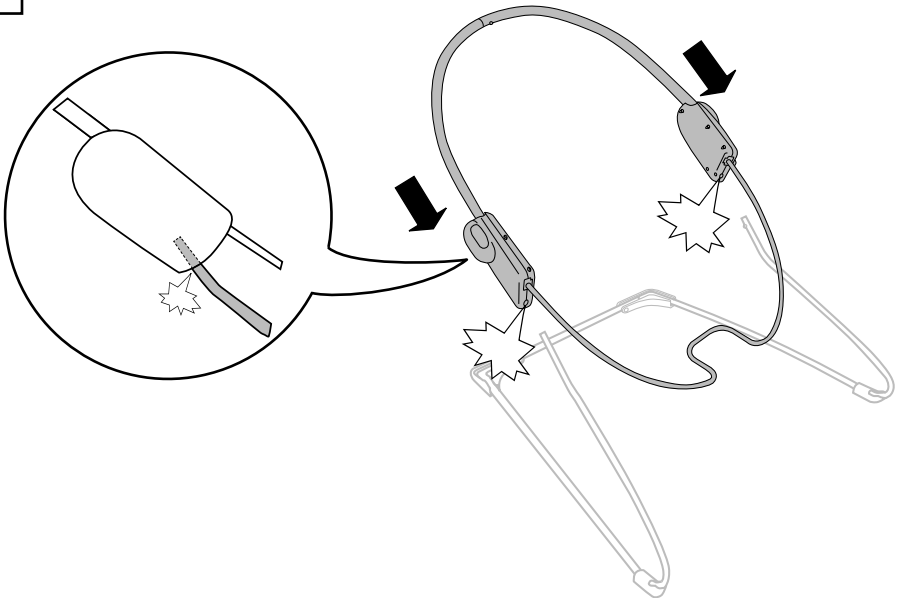

5

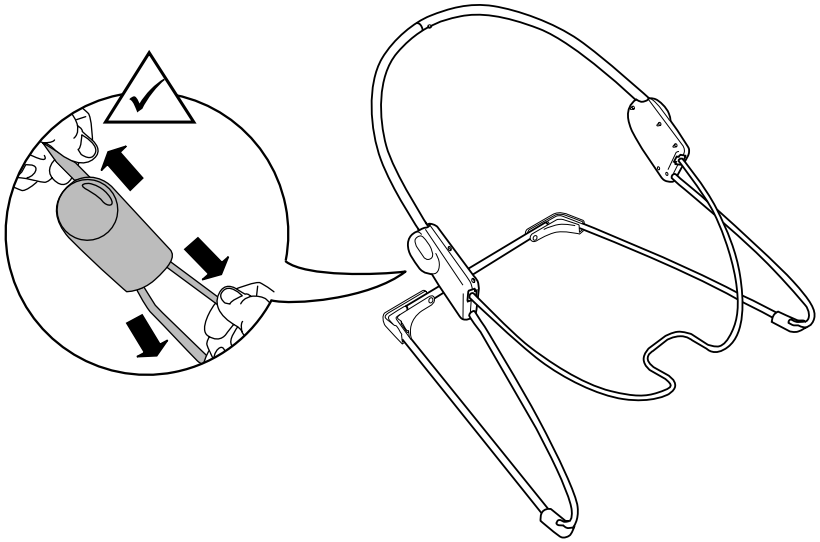

6

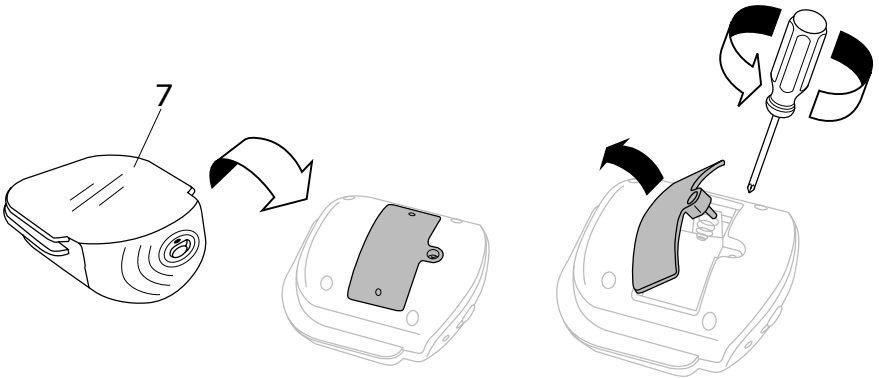

7

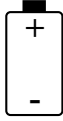

1.5V
C/LR14

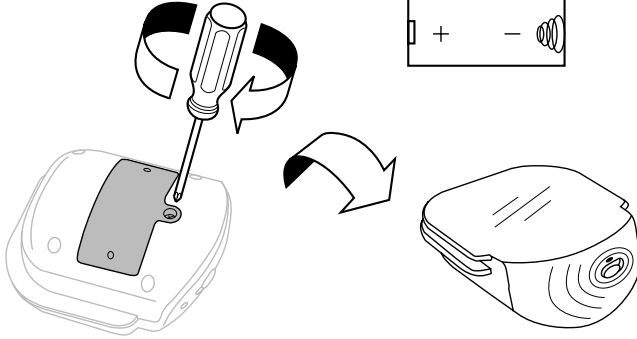
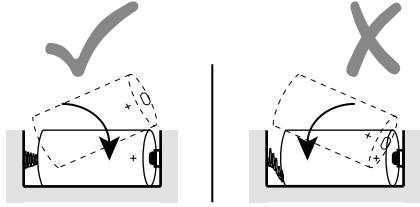

8

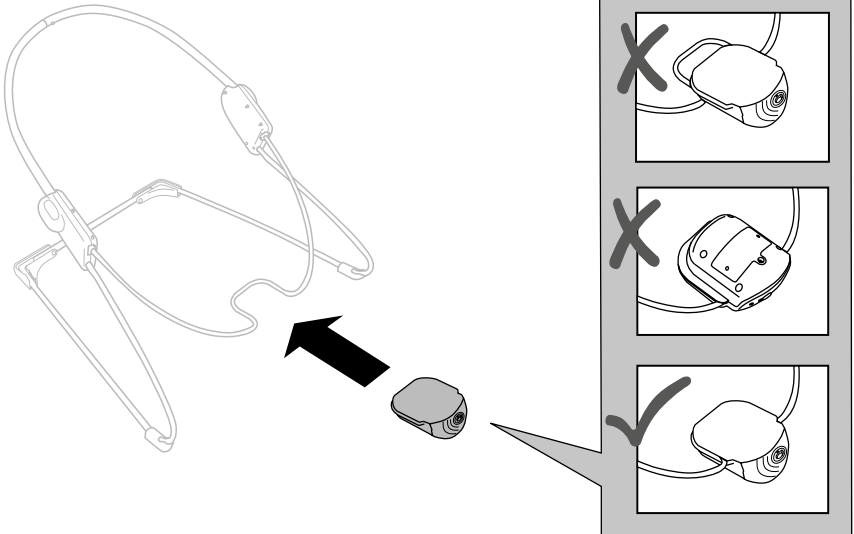

9

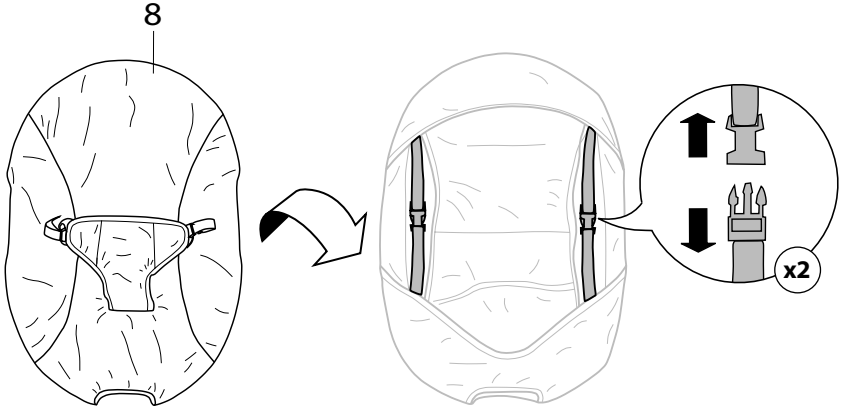

10

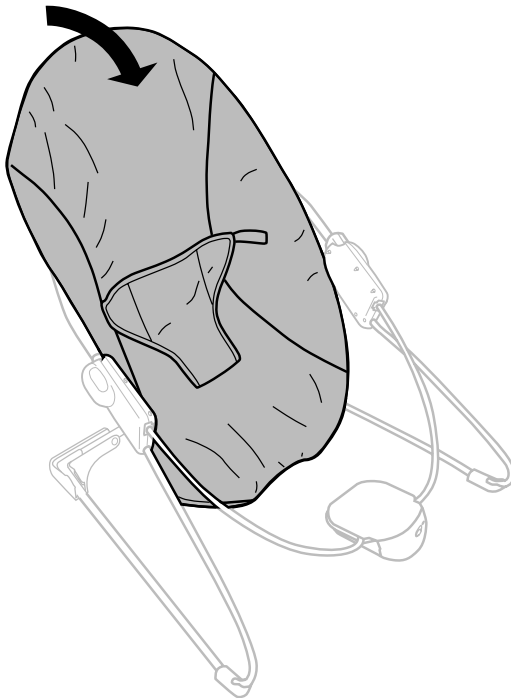

11

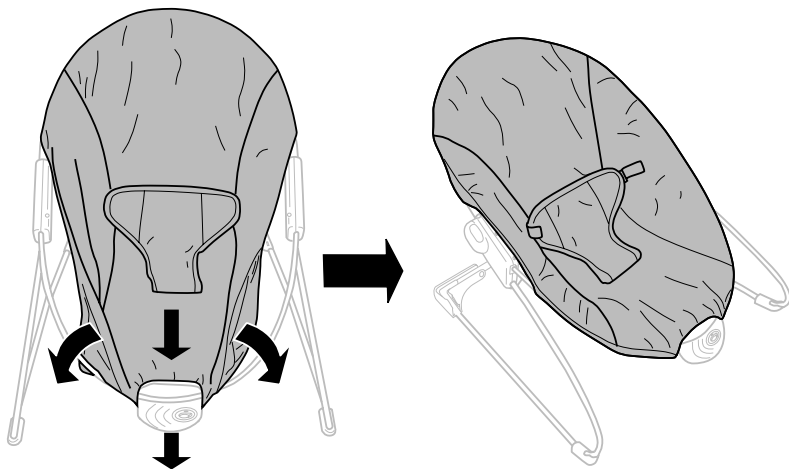

12

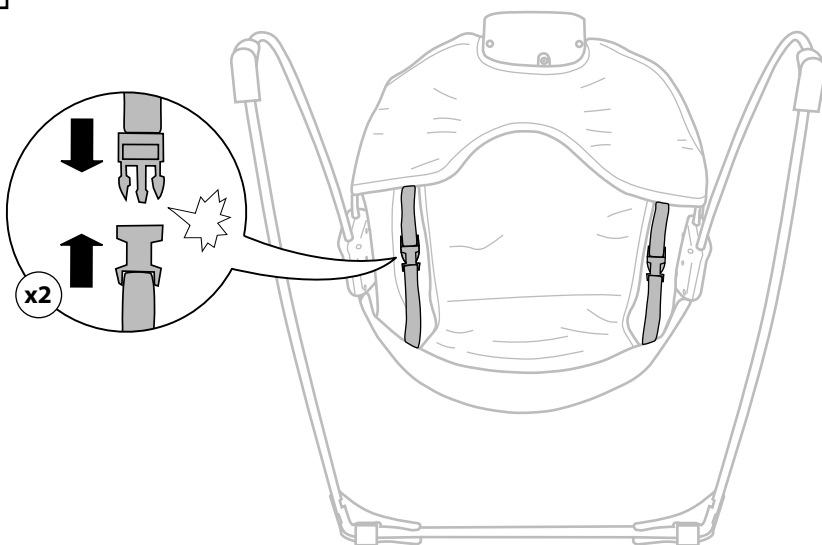

13

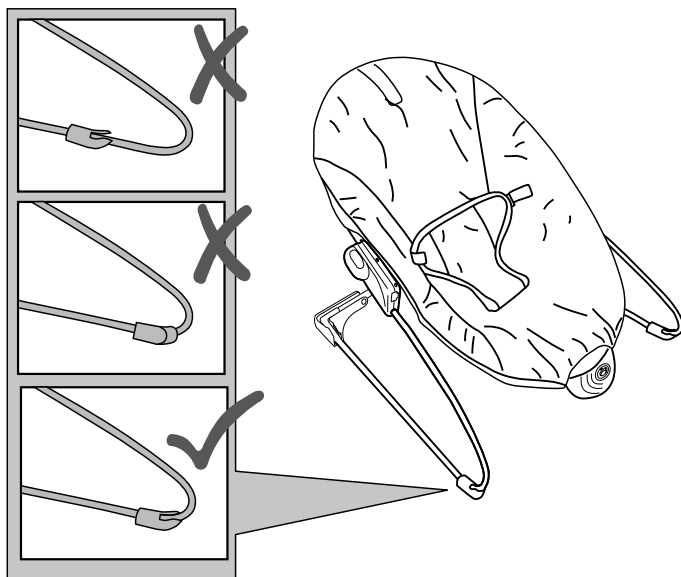

14

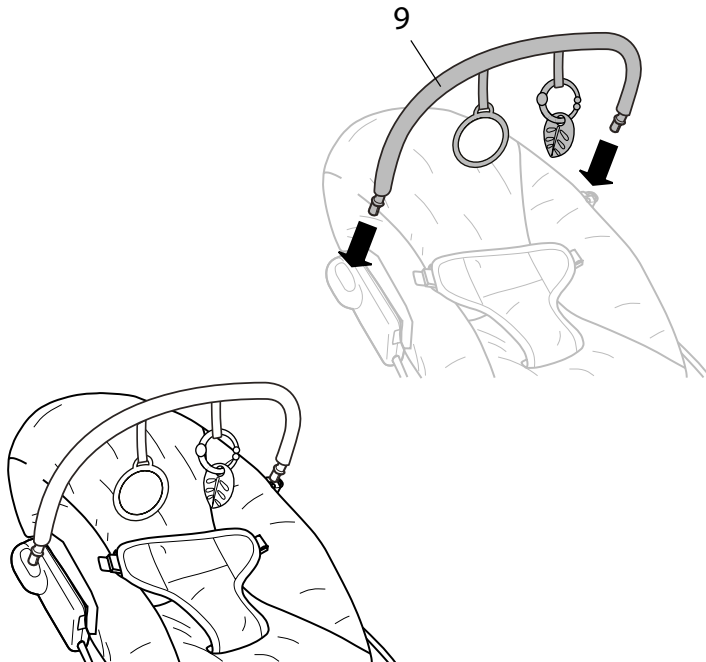

Використання системи фіксації місця сидіння

1

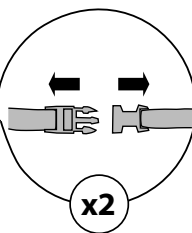
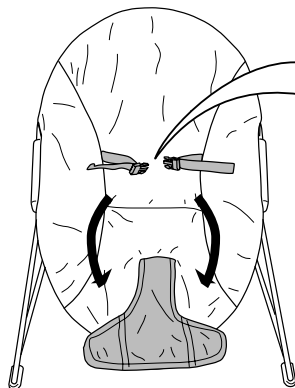
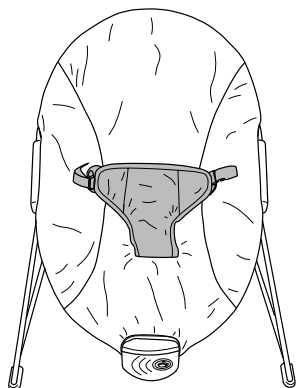

2

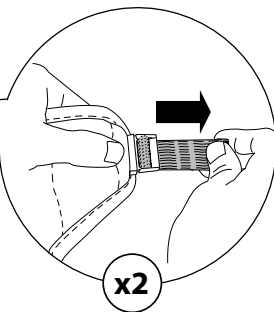
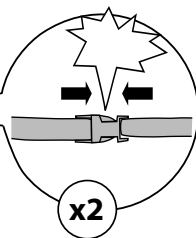

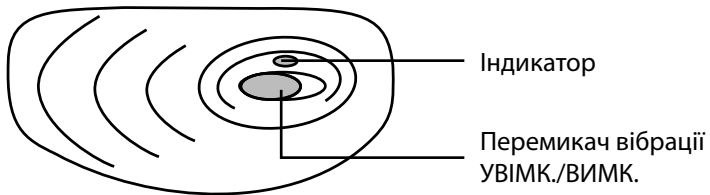

 Вібрація заспокоює малюка.

Щоб використовувати функцію вібрації: перемістіть перемикач увімкнути/вимкнути вібрації в положення УВІМК. або ВИМК.



ВИМК.



УВІМК.

Зберігання та транспортування

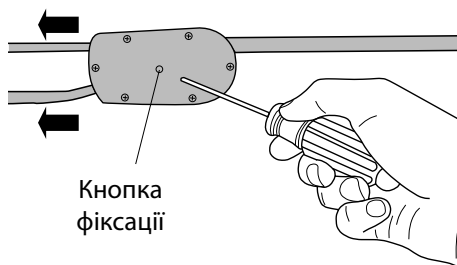
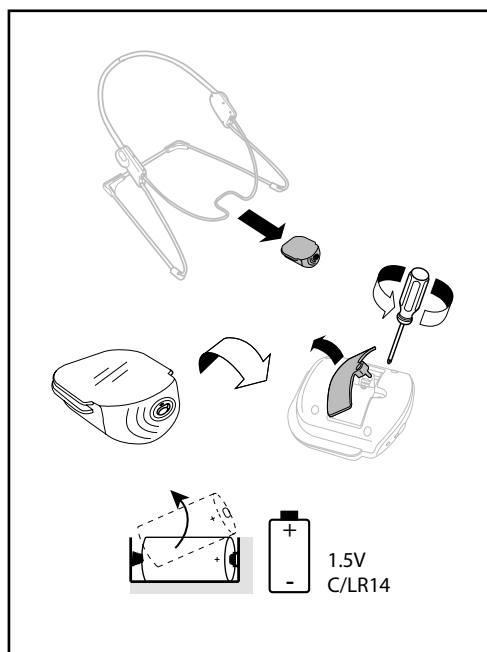

Щоб розібрати шезлонг для зберігання:

- ✓ використайте невелику хрестоподібну викрутку, аби натиснути на кнопку фіксації на внутрішній частині кожної з'єднувальної втулки на приладі;
- ✓ від'єднайте трубку для підніжок та трубку опорної рами з кожної з'єднувальної втулки.

**bright
starts™**

brightstarts.com

**UK
CA**



ВИГОТОВЛЕНО ДЛЯ **kids2™ kids II®** ©2022 KIDS2, INC. www.kids2.com/help
INC. ATLANTA, GA USA 30305 • 1-800-230-8190
ВИРОБЛЕНО В КИТАЇ