

munchkin®

Заколисуючий центр
Bluetooth® Enabled Baby Swing

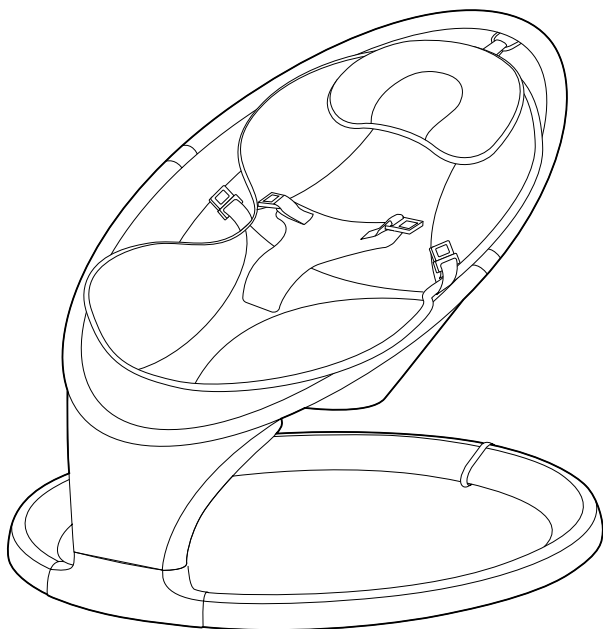

ПРОЧИТАЙТЕ УВАЖНО ІНСТРУКЦІЮ ТА ДОТРИМУЙТЕСЬ ЇЇ РЕКОМЕНДАЦІЙ ПРИ ПОДАЛЬШОМУ ВИКОРИСТАННІ.

Збірку заколисувача має виконувати дорослий.

⚠ **ВАЖЛИВІ ЗАПОБІЖНІ ЗАХОДИ**

Важливі запобіжні заходи3

⚙ **СПИСОК ДЕТАЛЕЙ**

Деталі, що входять до комплекту5

👉 **ЯК КОРИСТУВАТИСЯ**

Як збирати6

Як розбирати7

Як користуватися7

Підключення через Bluetooth®9

Використання пульта дистанційного керування9

Як замінити батарейку пульта дистанційного керування10

Як очистити10

💬 **ОБСЛУГОВУВАННЯ КЛІЄНТІВ**

Технічні характеристики11

ВАЖЛИВІ ЗАПОБІЖНІ ЗАХОДИ

⚠ ПОПЕРЕДЖЕННЯ: щоб запобігти серйозним травмам або смерті внаслідок падіння чи удушення немовлят ременями:

- Завжди використовуйте засоби фіксації.
- Ніколи не залишайте дитину в заколисувачі без нагляду.
- Не використовуйте заколисувач, якщо дитина намагається з нього вилізти (це може відбуватися, коли дитині виповнилося приблизно 9 місяців).
- Використовуйте заколисувач лише на підлозі. Ніколи не використовуйте на піднятих поверхнях (наприклад, стіл).
- Максимальне навантаження 9 кг.
- Регулярно перевіряйте виріб на наявність пошкоджених, відсутніх чи незакріплених деталей. Зв'яжіться з Munchkin для отримання запасних деталей, якщо це необхідно. Ніколи не замінюйте деталі самостійно.
- Щоб уникнути небезпеки удушення, тримайте кабель живлення у недоступному для дітей місці.
- Цей виріб містить батарейку типу «таблетка». Ковтання батарейки типу «таблетка» може спричинити серйозні внутрішні опіки всього за 2 години та призвести до смерті.
- Використані батарейки потрібно утилізувати. Завжди тримайте батарейки подалі від дітей. Якщо ви вважаєте, що діти могли проковтнути батарейку або помістити їх в будь-яку частину тіла, негайно зверніться до лікаря.
- Даний виріб не призначений для тривалого сну.
- Ніколи не піднімайте та не переносьте дитину в заколисувачі.



Завжди використовуйте засоби фіксації.

ІНФОРМАЦІЯ ПРО ЕЛЕМЕНТИ ЖИВЛЕННЯ

Батарейки можуть витікати. Аби запобігти витоку батарейки, який може викликати опіки шкіри та очей, дотримуйтеся наступних правил:

- Встановлюйте батарейки таким чином, аби полярність кожної з них відповідала позначкам в батарейному відсіку.
- Не замикайте батарейки накоротко.
- Вийміть батарейки перед тим, як зберігати виріб на тривалий період часу.
- Завжди виймайте розряджені батарейки. Використовуйте правильний спосіб утилізації батарейок.
- Будьте обережні, відкриваючи батарейний відсік, оскільки деякі батарейки можуть вибухнути або спалахнути.
- Не занурюйте батарейки у воду чи інші рідини.
- Не кидайте виріб у вогонь. Батарейки всередині можуть вибухнути або потекти.
- Слід використовувати лише рекомендовані батарейки або батарейки аналогічного типу.

СПИСОК ДЕТАЛЕЙ

Реверсивний підголівник

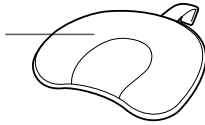

Двосторонній чохол для тіла

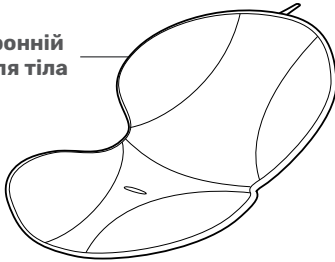

Пульт дистанційного керування CR2025 (3VDC) x 1

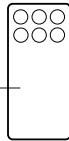

Мережевий адаптер та кабель USB

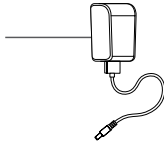

Сидіння

Кільце

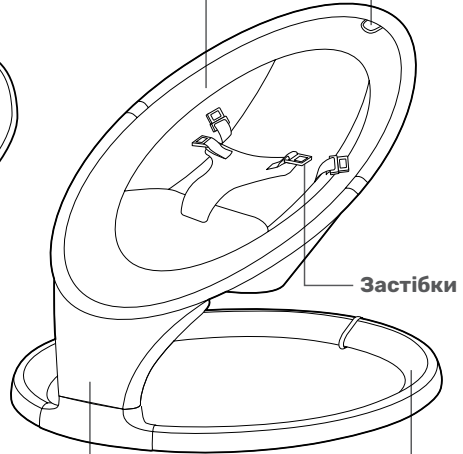

Застібки

Сенсорна панель

Опорна стійка

Гучномовець

Роз'єм живлення

Фіксатор

Кришка батарейного відсіку

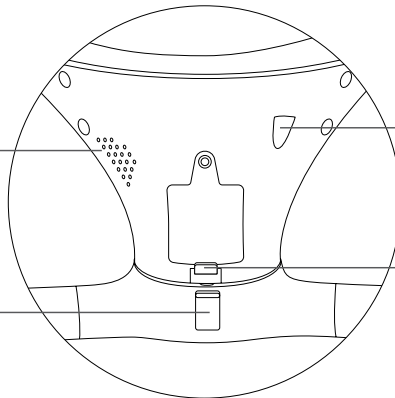

ЯК ЗБИРАТИ

1. Прикріпіть раму сидіння до опорної стійки.

ВАЖЛИВО: D-подібний анкер всередині рами сидіння повинен входити в D-подібний отвір опорної стійки. Перед використанням завжди переконайтеся, що сидіння надійно зафіксовано на стійці.

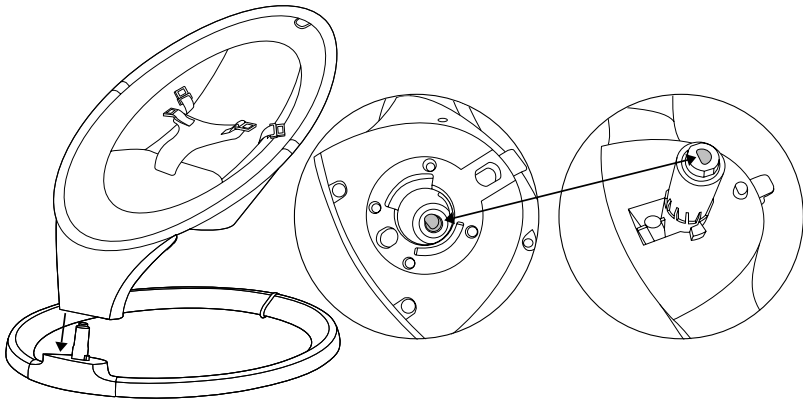

2. Покладіть двосторонній чохол на сидіння, а потім протягніть ремінь безпеки через нижній проріз чохла.
3. Протягніть гачок, який знаходиться у верхній частині чохла, через кільце. Зігніть гачок, щоб зафіксувати його положення.
4. Покладіть підголівник на сидіння, а потім протягніть гачок через кільце. Зігніть гачок, щоб закріпити.

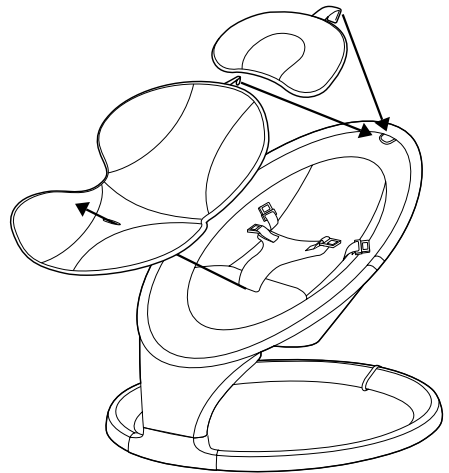

ЯК РОЗБИРАТИ

1. Витягніть фіксатор і підніміть сидіння з опорної стійки.

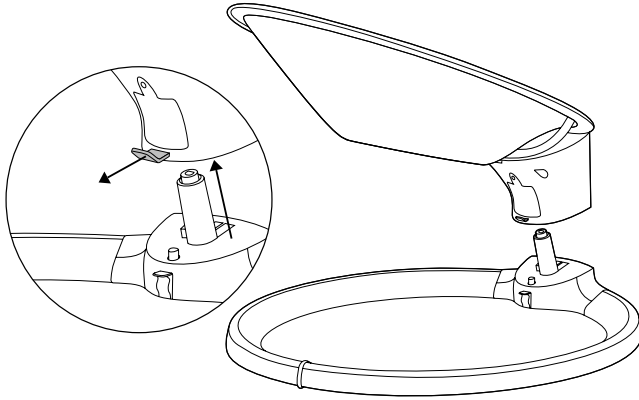

ЯК КОРИСТУВАТИСЯ

1. Підніміть фіксатор закривача, який знаходиться на задній частині сидіння, щоб запобігти його руху.

ВАЖЛИВО: завжди встановлюйте закривач на рівній та стійкій поверхні. Ніколи не використовуйте закривач, не пристебнувши дитину ременями безпеки.

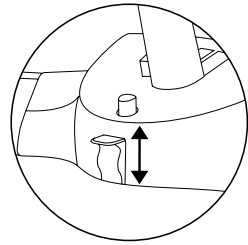

2. Помістіть дитину в закривач, а потім пристебніть ремені безпеки. При необхідності відрегулюйте довжину ременя. Після того, як дитина буде в безпеці, відпустіть фіксатор гойдання на задній частині сидіння. Максимальна вага становить 9 кг.







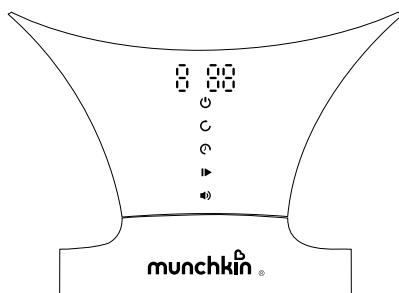
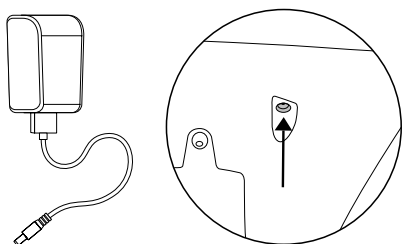

3. Підключіть шнур живлення до роз'єму на задній панелі дисплея. Потім увімкніть шнур в електричну розетку.

ПРИМІТКА: заколисувач не працює від батарейок. Єдиним джерелом живлення є шнур живлення.

4. Щоб активувати екран, доторкніться до будь-якого місця в центрі панелі дисплея.

5. Керуйте функціями пристрою за допомогою кнопок, зазначених нижче:



	POWER: натисніть, щоб увімкнути/вимкнути живлення.
	SWING: натисніть, щоб збільшити швидкість. Після 5 рівнів швидкість скидається до нуля.
	TIMER: натисніть, щоб встановити час на 8 хв, 15 хв, 30 хв або скасувати. Пристрій автоматично вимкнеться, коли таймер закінчиться.
	PLAY/PAUSE: натисніть, щоб відтворити вбудовані звуки та пісні. Натисніть знову, щоб вибрати наступний звук або пісню (всього 12). Утримуйте 2 секунди, щоб призупинити пісню.
	VOLUME: натисніть, щоб збільшити гучність звуку. Після 5 рівнів гучність скидається до нуля.

ЗВУКИ: океан, білий шум, дощ, серцебиття, струмок, їзда автомобіля, щебетання птахів, вентилятор.

ПІСНІ: Бах, Бетховен, Моцарт, Шопен.

ПІДКЛЮЧЕННЯ ЧЕРЕЗ BLUETOOTH®

Заколисувач має динамік з підтримкою Bluetooth®, який може відтворювати музику з мобільного пристрою або смартфона.







Просто відкрийте налаштування Bluetooth® на вашому пристрої та підключіться до MUNCHKIN. Заколисувач двічі продзвенить, коли сполучення буде успішним.

Щоб повернутися до вбудованих звуків, натисніть кнопку play/pause на пристрої.

ПРИМІТКА: заколисувач повинен залишатися в зоні дії Bluetooth® вашого пристрою, щоб з'єднання залишалось активним.

ВИКОРИСТАННЯ ПУЛЬТА ДИСТАНЦІЙНОГО КЕРУВАННЯ

Кнопки на пульті дистанційного керування функціонують так само, як і елементи керування на панелі дисплея.

-  **Power:** натисніть, щоб увімкнути/вимкнути живлення.
-  **Swing:** натисніть, щоб збільшити швидкість. Після 5 рівнів швидкість скидається до нуля.
-  **Timer:** натисніть, щоб встановити час на 8 хв, 15 хв, 30 хв або скасувати. Пристрій автоматично вимкнеться, коли таймер закінчиться.
-  **Play/Pause:** натисніть, щоб відтворити вбудовані звуки та пісні. Натисніть знову, щоб призупинити пісню.
-  **Next:** натисніть, щоб вибрати наступний звук або пісню (всього 12).
-  **Volume:** натисніть, щоб збільшити гучність звуку. Після 5 рівнів гучність скидається до нуля.

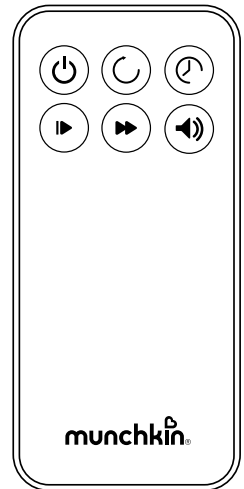

ЯК ЗАМІНИТИ БАТАРЕЙКУ ПУЛЬТА ДИСТАНЦІЙНОГО КЕРУВАННЯ

- 1.** Відкрутіть кришку батарейного відсіку за допомогою хрестоподібної викрутки.
- 2.** Помістіть нову батарейку CR2025. Переконайтеся, що батарейка встановлена з дотриманням правильної полярності, як зазначено на дні батарейного відсіку.
- 3.** Закрийте дверцята відсіку та затягніть гвинт. Не затягуйте занадто сильно.

ЯК ОЧИСТИТИ

Прання чохла та підголівника: машинне прання при низьких температурах. Сушити в сушильній машині при низьких температурах.

Чистка тканини сидіння і заколисувача: протріть чистою вологою ганчіркою. Без відбілювання. Просушити на повітрі.

ТЕХНІЧНІ ХАРАКТЕРИСТИКИ

- Назва продукту: Swing
- Модель: МКСА0788 REV 1

Електричний адаптер живлення

- Вхідна напруга: 100–240 В змінного струму, 50/60 Гц, 0,2 А
- Вихідна напруга: 5 В постійного струму, 1 А

Заколисувач

- Подвійні входи живлення: пристрій можна живити через мікроUSB. Пріоритет надається живленню через мікроUSB
- Номінальна вхідна напруга: 5 В постійного струму, 1 А

Пульт дистанційного керування

- Батарейка CR2025



© 2020 MUNCHKIN, INC. 7835 GLORIA AVE., VAN NUYS, CA 91406. MUNCHKIN BABY CANADA LTD., 3-8460 MOUNT PLEASANT WAY, MILTON, ON L9T 8W7. MADE IN CHINA.