

Best Friend

COMFORT CARRYCOT

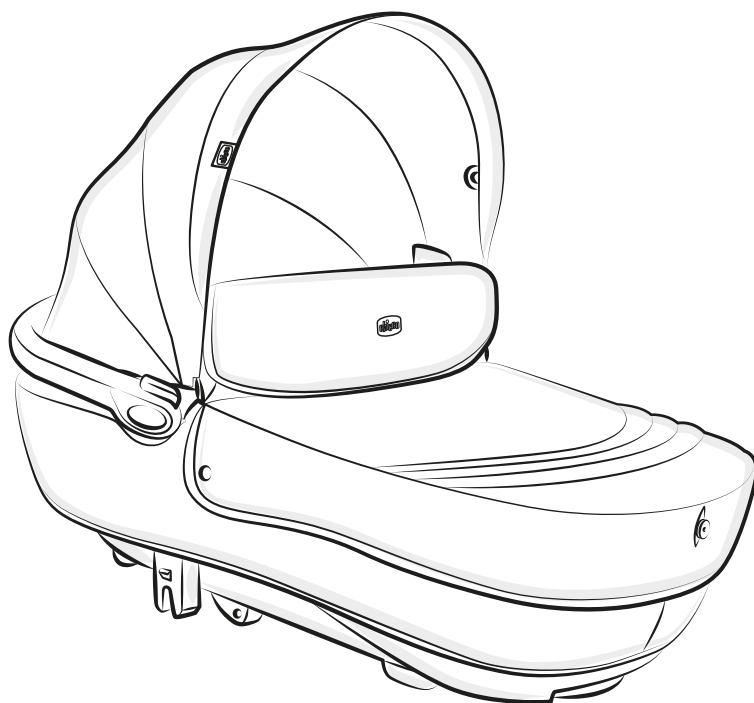

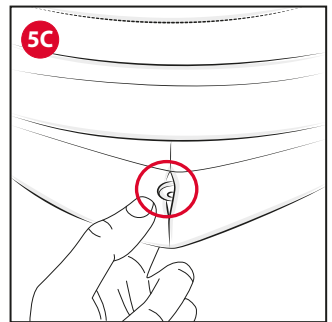

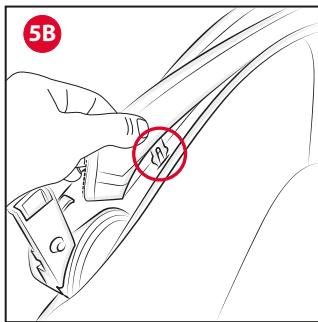
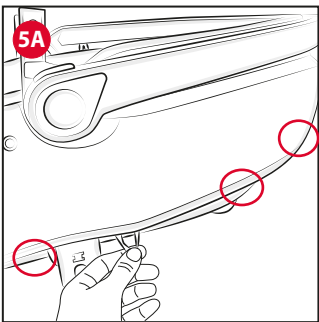
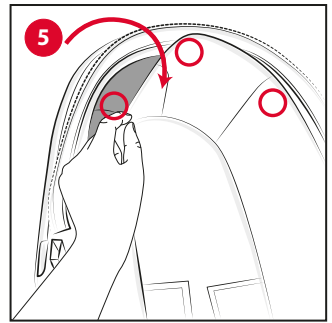
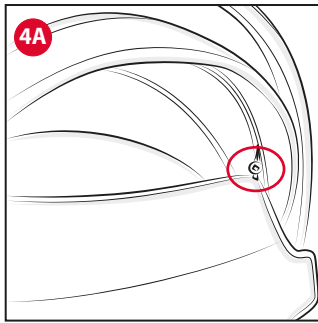
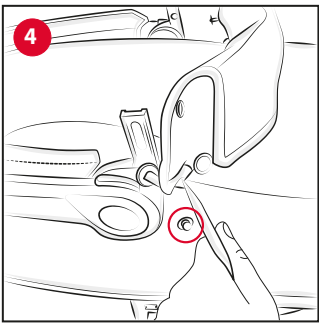
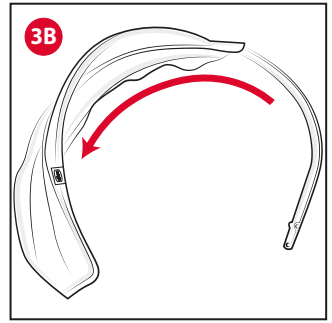
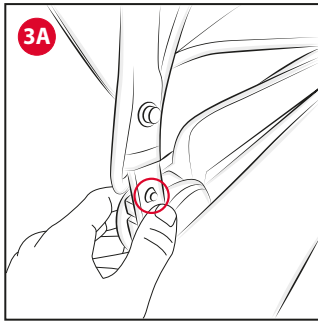
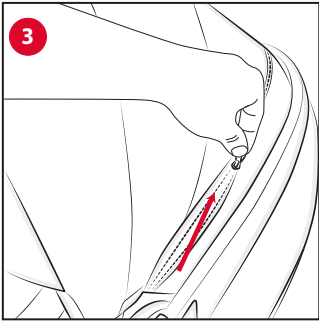
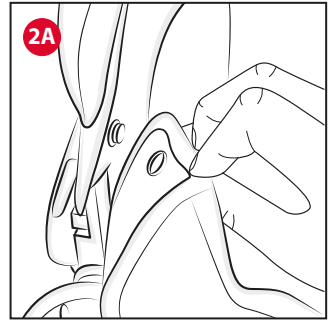
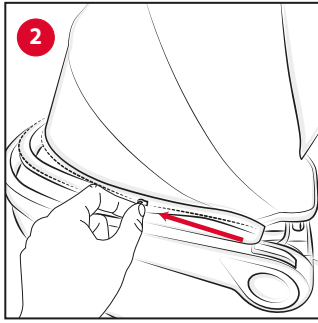
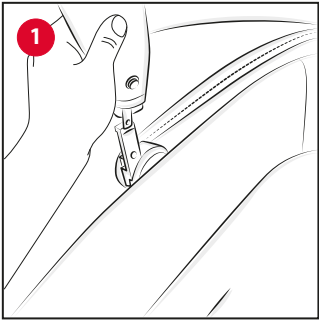
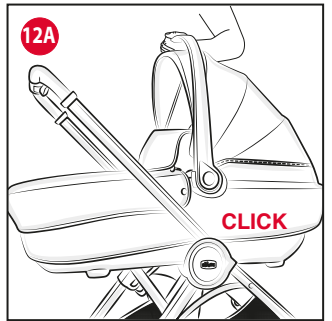
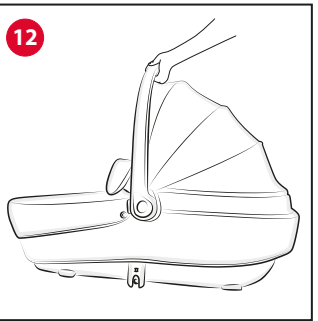
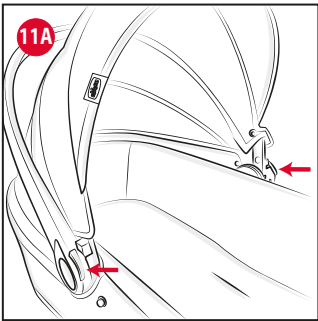
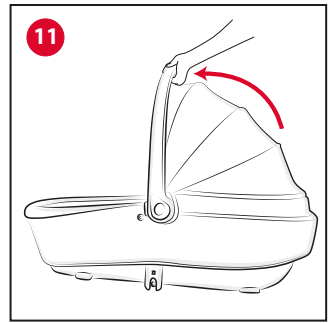
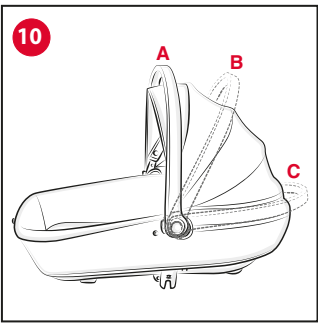
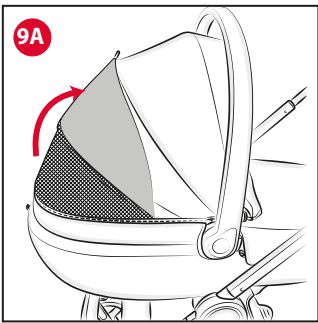
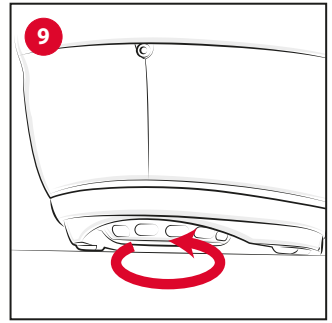
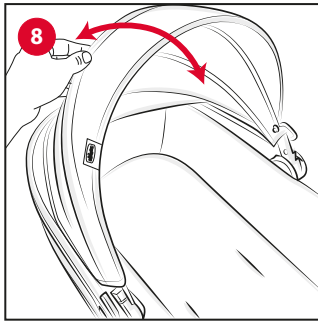
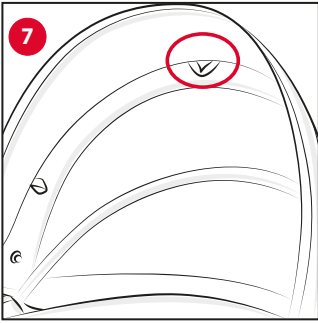
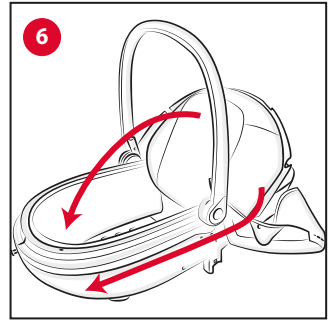
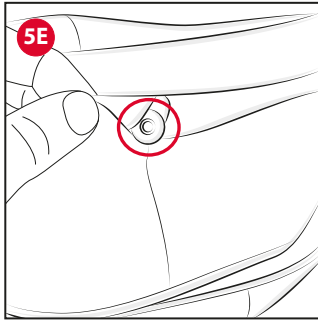
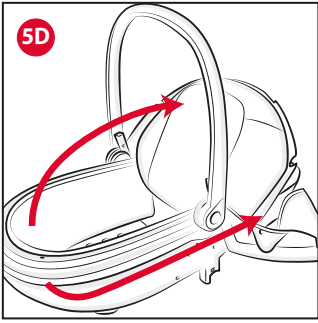

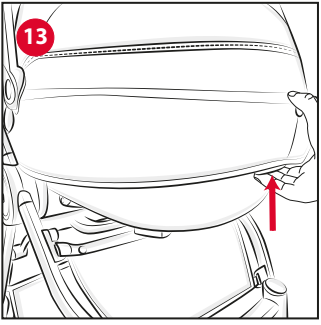
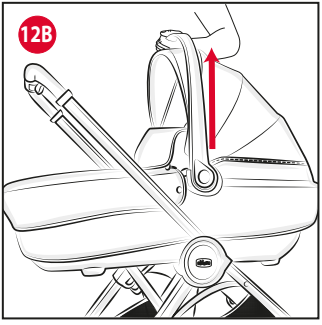



ІНСТРУКЦІЇ З ВИКОРИСТАННЯ

ВАЖЛИВО: ПЕРЕД ВИКОРИСТАННЯМ УВАЖНО ОЗНАЙОМТЕСЯ З ІНСТРУКЦІЯМИ І ЗБЕРЕЖІТЬ ЇХ НА МАЙБУТНЄ.

УВАГА: ТРИМАЙТЕ ПЛАСТИКОВІ ПАКЕТИ ПОДАЛІ ВІД ДІТЕЙ, ЩОБ ЗАПОБІГТИ УДУШЕННЮ.

ПОПЕРЕДЖЕННЯ

- **УВАГА:** Ніколи не залишайте дитину без нагляду.
- **УВАГА:** Цей виріб призначений для дитини, яка ще не в змозі сидіти самостійно, перегортатися і підніматися з опорою на руки та коліна. Максимальна вага дитини: 9 кг.
- Для якого віку: 0 – 5/6 місяців.
- **УВАГА:** Використовуйте виріб тільки на стійкій горизонтальній, рівній та сухій поверхні.
- **УВАГА:** Не дозволяйте іншим дітям гратися біля переносної колиски без нагляду з боку дорослих.
- **УВАГА:** Не використовуйте виріб з пошкодженими, відірваними або відсутніми частинами.
- **УВАГА:** Для перенесення дітей забороняється використовувати колиску на опорній стійці.
- **УВАГА:** Переносна колиска для дітей може використовуватися для транспортування в автомобілі тільки в разі застосування автомобільного комплекту «KIT TRIO CAR 2013». Прочитайте інструкцію з експлуатації комплекту «KIT TRIO CAR 2013», щоб отримати всю інформацію стосовно монтажу комплекту «KIT TRIO CAR 2013»

на колісці, стосовно встановлення колиски в автомобілі та використання під час подорожі.

- **УВАГА:** НЕ використовуйте виріб довше, ніж протягом 5 років. Після завершення цього періоду зміни в матеріалах (наприклад, через вплив сонячного світла) можуть знизити або погіршити ефективність виробу.
- **УВАГА:** Ця переносна дитяча колиска може використовуватись лише на візках CHICCO "BEST FRIEND".
- Використовуйте тільки ті запасні частини колиски, які поставлені або схвалені виробником.
- Враховуйте небезпеку, яка пов'язана з вогнем і іншими джерелами тепла, наприклад, електричними або газовими печами, тощо. Не залишайте переносну дитячу колиску поблизу таких джерел тепла.
- **УВАГА:** Не прикріплюйте додатковий матрацик зверху матрацика, що постачається у комплекті або рекомендується виробником.
- Регулярно перевіряйте фізичну і конструкційну цілісність виробу. Зокрема ручку для транспортування і дно колиски. У разі виявленні слідів ушкодження або зношення не використовуйте колиску і тримайте її в недоступному для дітей місці.
- Перед збиранням переконайтеся в тому, що виріб та всі його деталі не пошкоджені при транспортуванні. В іншому випадку не користуйтеся виробом і тримайте його в недоступному для дітей місці.
- Переконайтеся, щоб ручка була у правильному положенні для

транспортування, перш ніж піднімати або транспортувати переносну дитячу колиску.

- Не кріпите до колиски аксесуарів, якщо вони не поставлені самим виробником. Внесення у виріб будь-яких модифікацій звільняє виробника від будь-якої відповідальності.
- Не залишайте всередині переносної колиски жодних речей, які можуть зменшити її глибину.
- Перш ніж класти дитину в колиску, переконайтеся, що остання правильно закріплена на візку.
- Вироби, залишені на сонці, перегріваються; зачекайте на їх охолодження і тільки потім кладіть дитину всередину.
- Не використовуйте переносну колиску для тривалого сну дитини: цей виріб не призначений для заміни ліжечка.
- Рекомендується провітрювати колиску після тривалого використання.
- Перш ніж піднімати та транспортувати колиску, необхідно відрегулювати основу, опустивши її у найнижче положення.
- Не можна, щоб голова дитини у переносній колісці була розташована нижче тіла.
- Якщо переносна колиска не використовується, тримайте її подальше від дитини.
- **УВАГА:** Система утримування повинна використовуватись лише та виключно під час перевезення дитини в автомобілі.
- **УВАГА:** Систему утримування необхідно знімати, коли виріб використовується за межами автомобіля.

РЕКОМЕНДАЦІЇ З ЧИЩЕННЯ ТА ДОГЛЯДУ

Цей виріб потребує регулярного догляду. Операції з чищення та догляду мають виконуватись дорослою особою.

ЧИЩЕННЯ

Тканинні частини необхідно чистити зволоженою губкою і нейтральним милом, звертаючи увагу на бірку, на якій вказано склад виробу.

Регулярно протирайте пластмасові частини зволоженою серветкою. Не використовуйте для чищення розчинники або абразивні засоби.

Після контакту з водою витирайте насухо металеві частини, щоб запобігти утворенню іржі.

ПРАННЯ

Зовнішня та внутрішня оббивка колиски і матрацика є знімними і їх можна прати; щоб зняти оббивку, див. розділ «ЗНЯТТЯ ОББИВКИ З КОЛИСКИ».

Нижче наведені символи прання з відповідними описами:



Прати вручну в холодній воді



Не відбілювати



Не сушити механічним способом



Не прасувати



Не піддавати хімічній чистці

ДОГЛЯД

Змащувати слід лише у разі потреби сухим силіконовим маслом. Витирайте досуха металеві частини, щоб запобігти утворенню іржі. Не занурюйте у воду. Регулярно протирайте пластмасові частини зволоженою серветкою. Зберігайте чистими від пилу та піску з'єднувальні частини колиски та візку, щоб запобігти тертю. Не залишайте вироби тривалий час під сонцем; тканинні покриття можуть знебарвитися.

КОМПОНЕНТИ КОЛИСКИ

Коліска складається з таких елементів:

- Текстильний чохол
- Знімний матрацик
- Капюшон
- Покривало
- Автомобільний комплект Kit car 2013

Примітка: Малюнки та інструкції, що містяться в цій книжці, стосуються однієї з модифікацій колиски; деякі компоненти та деякі функції, описані в ній, можуть відрізнятися залежно від придбаного вами варіанту візка.

МОНТАЖ ТА ДЕМОНТАЖ КАПЮШОНА

Коліска оснащена капюшоном з регульованим положенням.

Щоб встановити капюшон:

1. Вставте металічні кінці дуги капюшона у відповідні гнізда на пластмасових шарнірах ручки (мал. 1).
2. Застебніть блискавку (мал. 2), застебніть кнопки збоку на колісці (мал. 2A).

Зняття капюшона:

3. Розстебніть кнопки, розстебніть блискавку (мал. 3) і вийміть



дугу з гнізд, натиснувши дві кнопки на пластмасових шарнірах ручки (мал. 3А). Можна виїняти дугу з текстильного капюшона, розстебнувши кнопки, якими вона кріпиться до тканини, і витягнувши один з двох її кінців (мал. 3В).

УВАГА: Обережно зберігайте зняту дугу і тримайте у недосяжному для дітей місці.

ОДЯГАННЯ ПОКРИВАЛЬЦЯ

4. Покладіть накидку на колиску і пристебніть її відповідними кнопками (мал. 4). Для додаткового захисту дитини підніміть текстильний клапан та пристебніть відповідними кнопками на капюшоні (мал. 4А).
5. Покривальце колиски можна перетворити у накидку для ніг для візка. Ознайомтеся з інструкцією на візок, щоб дізнатися про кріплення накидки для ніг.

ЗНЯТТЯ ОББИВКИ З КОЛИСКИ

Перш ніж починати зняття оббивки з колиски, необхідно зняти:

- Матрацик
- Капюшон, як зазначено в пункті 3
- Покривальце, як зазначено в пункті 4
- Автокомплект Kit car 2013, пропустивши поясні реміні у петлі на матрацику і на текстильному покритті всередині колиски

Щоб зняти оббивку колиски:

- Зніміть пластмасові накладки на текстильному покритті всередині колиски в області голови (мал. 5).
- Відстебніть шість еластичні стрічки по зовнішньому периметру колиски (мал. 5А)
- Зніміть, потягнувши вгору, чотири зібці на верхньому краї колиски в області голови (мал. 5В)
- Зніміть текстильну оббивку зі штирка, що знаходиться в області голови колиски (мал. 5С) і витягніть текстильну оббивку (мал. 5D), опускаючи її під каркас колиски, знімаючи текстильну оббивку зі штирка в області ніг (мал. 5Е).

ОДЯГАННЯ ОББИВКИ КОЛИСКИ

6. Щоб одягнути оббивку на колиску, виконайте описані нижче операції, орієнтуючись на малюнки процедури зняття у зворотньому порядку.
- Одягніть текстильну оббивку, починаючи з області ніг колиски, обережно розведіть і тримайте окремо внутрішню і зовнішню частини (мал. 6) і одягніть її на штир, який знаходиться в області ніг (мал. 5Е)
- Протягніть текстильну оббивку вздовж каркаса до передньої частини, повністю одягнувши її на каркас колиски, і вставте штир, який знаходиться в області голови, у текстильну петлю (мал. 5С)
- Одягніть еластичні стрічки на бічному краї колиски (мал. 5А) і зафіксуйте зубці у відповідних отворах на задній стороні колиски в області ніг (мал. 5В)
- Завершіть одягання оббивки, встановивши пластмасові накладки внутрішньої оббивки між пластмасовим корпусом і полістирольними амортизаторами (мал. 5).

ВИКОРИСТАННЯ КАПЮШОНА

7. Всередині капюшона між козирком та першою секцією існує текстильне кільце, яке дозволяє підшувати м'які іграшки зі зручними гачками (мал. 7).
8. Щоб відрегулювати капюшон, потягніть і/або штовхніть його по центру (мал. 8).

РЕГУЛЬОВАНА СПИНКА — СИСТЕМА «КОМФОРТ»

9. Спинка колиски регулюється поступово. Щоб підня-

ти та опустити спинку, слід повернути коліщатко, що знаходиться зовні колиски біля ніг дитини (мал. 9). Підніміть задню текстильну накладку, щоб дістатися до сітчастої вставки (мал. 9А).

УВАГА: Рекомендується провітрювати колиску після тривалого використання.

РУЧКА

10. Колиска має зручну ручку для перенесення, яку можна регулювати в трьох положеннях (мал. 10):

- А) Положення для перенесення
- В) Проміжне положення
- С) Положення спокою

11. Щоб перевести ручку у положення для транспортування, слід взяти її по центру і потягнути вгору, поки не почуєте клацання блокування (мал. 11); щоб повернути ручку у положення спокою, натисніть одночасно дві кнопки, що знаходяться в основі ручки, а потім поверніть вниз (мал. 11А).

УВАГА: Колиску не можна переносити з ручкою у проміжному положенні або у положенні спокою, її можна переносити тільки з ручкою у положенні для перенесення.

ВИКОРИСТАННЯ КОЛИСКИ В ЯКОСТІ ДИТЯЧОГО ВІЗКА

Цю колиску можна використовувати в якості візка, встановленого ЛИШЕ на візку «BEST FRIEND».

З'ЄДНАННЯ КОЛИСКИ З ВІЗКОМ

Щоб прикріпити переносну колиску, необхідно зняти сидіння з візка або автокрісло, якщо вони є.

12. Візьміться за ручку в положенні для перенесення, закріпіть колиску на бічних з'єднувальних пристроях візка, щоб зона ніг була повернута до ручки візка (мал. 12), підберіть положення колиски на каркасі, поки почуєте клацання, яке підтверджує з'єднання (мал. 12А).

УВАГА: Встановлюйте колиску лише обличчям до мами.

УВАГА: Перед використанням слід пересвідчитися, що переносна колиска добре прикріплена, потягнувши її вгору (мал. 12С).

ВІД'ЄДНАННЯ КОЛИСКИ ВІД ВІЗКА

13. Встановивши ручку в положення для транспортування, натисніть кнопку в області голови колиски (мал. 13) і підніміть її з каркаса візка.

УВАГА: Колиску можна приєднувати та від'єднувати, навіть коли в ній знаходиться дитина; виконання згаданих вище операцій може ускладнитися через вагу дитини. Рекомендується бути уважними при здійсненні операцій, що описані вище.

ГАРАНТІЯ

Гарантується відсутність дефектів виробу при нормальних умовах використання, передбачених у інструкції з експлуатації. Відтак, гарантія не буде діяти в разі ушкоджень, що з'явилися внаслідок неправильної експлуатації, зношення або випадкових подій. Про строк дії гарантії відповідності можна дізнатись з відповідних положень чинного національного законодавства країни, в якій придбано виріб, якщо вони передбачені.





ИНСТРУКЦИЯ ПО ЭКСПЛУАТАЦИИ

ОЧЕНЬ ВАЖНО: ВНИМАТЕЛЬНО ОЗНАКОМЬТЕСЬ С ДАННОЙ БРОШЮРОЙ ПЕРЕД ИСПОЛЬЗОВАНИЕМ ИЗДЕЛИЯ И СОХРАНЯЙТЕ ЕЕ ДЛЯ БУДУЩИХ СПРАВОК.

ВНИМАНИЕ: ВО ИЗБЕЖАНИЕ РИСКА УДУШЕНИЯ ХРАНИТЕ ПЛАСТИКОВЫЕ ПАКЕТЫ В НЕДОСТУПНОМ ДЛЯ ДЕТЕЙ МЕСТЕ.

МЕРЫ ПРЕДОСТОРОЖНОСТИ

- **ВНИМАНИЕ:** Никогда не оставляйте ребёнка без присмотра.
- **ВНИМАНИЕ:** Это изделие предназначено для детей, которые ещё не умеют сидеть самостоятельно, поворачиваться и подниматься, опираясь на руки или колени. Максимальный вес ребёнка: 9 кг.
- Изделие предусмотрено для детей: 0 – 5/6 месяцев.
- **ВНИМАНИЕ:** Используйте изделие только на устойчивой, горизонтальной, ровной и сухой поверхности.
- **ВНИМАНИЕ:** Не позволяйте другим детям играть без присмотра рядом с люлькой.
- **ВНИМАНИЕ:** Не пользуйтесь изделием, если отдельные его части поломаны, разорваны или отсутствуют.
- **ВНИМАНИЕ:** Никогда не используйте люльку на опорной поверхности.
- **ВНИМАНИЕ:** Люльку можно использовать для перевозки ребёнка в автомобиле только с “KIT

TRIO CAR 2013”. См. инструкцию по эксплуатации “KIT TRIO CAR 2013” для получения информации относительно монтажа “KIT TRIO CAR 2013” на люльку, при установке люльки в машину и для использования в поездке.

- **ВНИМАНИЕ: НЕ используйте изделие на протяжении более 5 лет. По истечении указанного периода деформация материалов (например, из-за воздействия солнечного света) может снизить или нарушить эффективность изделия.**
- **ВНИМАНИЕ:** Данную люльку для перевозки ребёнка можно использовать только на прогулочных колясках CHICCO “BEST FRIEND”.
- Используйте только запасные части, поставленные или одобренные производителем.
- Не забывайте о том, что огонь и другие источники тепла, такие как электрические и газовые плиты и т. п. потенциально опасны, поэтому никогда не оставляйте люльку рядом с ними.
- **ВНИМАНИЕ:** Не добавляйте другой матрасик на предоставленный и рекомендованный изготовителем.
- Периодически проверяйте состояние изделия и целостность его структуры. В частности, ручку для переноски и днище люльки. Если изделие повреждено или имеет явные признаки износа, не пользуйтесь им и держите его вдали от детей.
- Перед сборкой изделия необхо-

димо убедиться в целостности его компонентов; при обнаружении повреждений вследствие перевозки, не используйте изделие и храните его вдали от детей.

- Убедитесь в том, что ручка находится в правильном положении, прежде чем поднимать и переносить люльку.
- Не закрепляйте к изделию аксессуары, если они не поставлены самим производителем. Если изделие подвергается модификации, производитель снимает с себя любую ответственность.
- Не оставляйте в люльке какие бы то ни было предметы, которые могут уменьшить ее глубину.
- Прежде чем разместить ребёнка в люльке убедитесь, что она правильно закреплена на базе прогулочной коляски.
- Все предметы, находящиеся под солнцем, сильно нагреваются; прежде чем положить ребёнка в люльку, подождите пока они не охладятся.
- Никогда не кладите ребёнка спать в люльку на длительное время: это изделие не может заменить кроватку.
- Рекомендуется проветривать люльку после продолжительного использования.
- Перед подъемом или транспортировкой, основание должно быть отрегулировано в максимально низкое положение.
- Голова ребенка в люльке никогда не должна быть ниже остальных частей тела.
- Когда люлька не используется, следует хранить её в недоступ-

ном для детей месте.

- **ВНИМАНИЕ:** Система удержания должна использоваться только для перевозки ребенка в автомобиле.
- **ВНИМАНИЕ:** При использовании изделия вне автомобиля система удерживания должна быть снята.

РЕКОМЕНДАЦИИ ПО ОЧИСТКЕ И УХОДУ

Данное изделие требует периодического ухода.

Операции по очистке и уходу должны выполняться взрослым лицом.

ОЧИСТКА

Тканевые поверхности следует чистить влажной губкой и нейтральным мылом, выполняя инструкции, указанные на этикетке.

Пластмассовые части необходимо периодически очищать влажной тканью. Не используйте для очистки растворители и абразивные средства.

Чтобы не образовалась ржавчина, необходимо высушивать металлические части в случае контакта с водой.

СТИРКА

Внешняя/внутренняя обивка люльки и матрасик являются съемными и могут стираться; для снятия обивки смотрите инструкции, приведенные в параграфе КАК СНЯТЬ ОБИВКУ С ЛЮЛЬКИ.

Ниже приведены условные обозначения по стирке и их расшифровка:



Стирать вручную в прохладной воде



Не отбеливать



Нельзя выжимать и сушить в стиральной машине



Не гладить



Не подвергать химчистке

УХОД

Смазывайте только в случае необходимости сухим силиконовым маслом. Высушивайте металлические части, чтобы предотвратить образование ржавчины. Не погружайте в воду. Пластмассовые части необходимо периодически очищать влажной тканью. Во избежание трения необходимо очищать от песка и пыли места крепления люльки и коляски. Не оставляйте надолго изделие под солнцем; ткани могут выцвести.

КОМПОНЕНТЫ ЛЮЛЬКИ

Люлька включает следующие элементы:

- Тканевый чехол
- Съёмный матрасик
- Капюшон

- Покрывальце
- Комплект для автомобиля 2013

Примечание: Иллюстрации и инструкции, содержащиеся в данной брошюре, относятся к одной модели люльки; некоторые компоненты и функции, описанные здесь, могут отличаться от тех, которыми оснащена приобретенная вами модель.

УСТАНОВКА И СНЯТИЕ КАПЮШОНА

Люлька оснащена капюшоном, регулируемым в нескольких положениях.

Установка капюшона:

1. Вставьте металлические концы дуги капюшона в специальные выемки на пластиковых шарнирах ручки (рис. 1).
2. Закройте молнию (рис. 2) и застегните автоматические кнопки, расположенные на боковой части люльки (рис. 2A).

Снятие капюшона:

3. Расстегните автоматические кнопки и молнию (рис. 3), выньте дугу из выемок, нажав на две кнопки, расположенные на пластиковых шарнирах ручки (рис. 3A). Можно вынуть дугу из тканевой обивки капюшона, расстегнув две автоматические кнопки, фиксирующие её, и потянув за один двух концов (рис. 3B).

ВНИМАНИЕ: Бережно храните снятую дугу и держите её вне досягаемости детей.

ПРИКРЕПЛЕНИЕ ФАРТУКА ДЛЯ ЛЮЛЬКИ

4. Расположите фартук на люльке и заблокируйте его специальными кнопками (рис. 4). Для наибольшей безопасности ребёнка поднимите тканевую часть капюшона и закрепите её, используя пуговицы на капюшоне (рис. 4A).
5. Фартук для люльки может быть преобразован в накидку для ног для прогулочной коляски. См. инструкции на коляску для получения дополнительной информации относительно монтажа конфигурации покрывала для ног.

КАК СНЯТЬ ОБИВКУ С ЛЮЛЬКИ

Перед тем, как снять обивку с люльки, необходимо:

- вынуть матрасик
- снять капюшон, как указано в пункте 3
- снять фартук, как указано в пункте 4
- снять комплект для автомобиля 2013, пропустив поясные ремни сквозь петли на матрасе и на внутренней обивке люльки

Чтобы снять обивку с люльки:

- Снимите пластиковые элементы, расположенные на обивке внутри люльки в зоне головы (рис. 5).
- Развяжите шесть эластичных резинок с внешней стороны люльки (рис. 5A)
- Снимите, потянув вверх, четыре вилки, расположенные по верхнему краю люльки в зоне головы (рис. 5B)
- Открепите ткань от штырька, расположенного в зоне головы (рис. 5C), и снимите обивку полностью (рис. 5D), пропуская её под люлькой и открепив со штырька в зоне ног (рис. 5E).

КАК НАТЯНУТЬ ОБИВКУ НА ЛЮЛЬКУ

6. Чтобы натянуть обивку на люльку, выполните опе-

рации, описанные ниже. Пользуйтесь графическими инструкциями, иллюстрирующими процесс натягивания, но выполняя операции в обратном порядке.

- Надевайте обивку, начиная с зоны ног, растягивая отдельно внутреннюю и внешнюю части (рис. 6), и прикрепите её к штырьку, расположенному в зоне ног (рис. 5E)
- Пропустите ткань под люлькой до передней части, натягивая её полностью на каркас, и просуньте штырёк, расположенный в зоне головы, в петлю на ткани (рис. 5C).
- Просуньте эластичные резинки, расположенные по боковым краям люльки (рис. 5A), и вставьте вилки в соответствующие прорезы, расположенные на задней кромке люльки в зоне головы (рис. 5B).
- Завершите натягивание обивки, вставив пластиковые элементы внутренней обивки между пластиковым корпусом и амортизаторами из пенопласта (рис. 5).

ИСПОЛЬЗОВАНИЕ КАПЮШОНА

7. Внутри капюшона между козырьком и первым элементом предусмотрено тканевое кольцо, позволяющее подвешивать мягкие игрушки на крючках (рис. 7).
8. Для того, чтобы отрегулировать капюшон, потяните его вперёд или назад, держа за центр передней части (рис. 8).

РЕГУЛИРУЕМАЯ СПИНКА - COMFORT SYSTEM

9. Спинка люльки может плавно регулироваться. Чтобы поднять или опустить спинку, воспользуйтесь колесиком, расположенным на внешней стороне люльки в области ног ребенка (рис. 9). Поднимите заднюю тканевую часть капюшона, чтобы получить доступ к сетчатой вставке (рис. 9A).

ВНИМАНИЕ: Рекомендуется проветривать люльку после продолжительного использования.

РУЧКА

10. Люлька снабжена удобной ручкой для переноски, регулируемой в трех положениях (рис. 10):
 - A) Положение для переноски
 - B) Промежуточное положение
 - C) Положение покоя
11. Чтобы перевести ручку в положение для переноски, возьмитесь за нее в центре и потяните вверх, пока не раздастся щелчок сцепления (рис. 11); чтобы перевести ручку в положение покоя, нажмите одновременно на две кнопки в основании ручки и поверните ее вниз (рис. 11A).

ВНИМАНИЕ: нельзя переносить люльку, если ручка находится в промежуточном положении или в положении покоя. Ручка должна находиться в положении для переноски.

ИСПОЛЬЗОВАНИЕ ЛЮЛЬКИ В КАЧЕСТВЕ КОЛЯСКИ

Данную люльку можно использовать в качестве коляски, установив её ТОЛЬКО на базу прогулочной коляски «BEST FRIEND».

УСТАНОВКА ЛЮЛЬКИ НА БАЗУ ПРОГУЛОЧНОЙ КОЛЯСКИ

Перед пристегиванием люльки, следует убрать сиденье коляски или автокресла.

12. Взавшись за ручку в положении транспортировки, прикрепите люльку к боковым креплениям базы

прогулочной коляски таким образом, чтобы зона для ножек была обращена к ручке прогулочной коляски (рис. 12), при этом должен прозвучать характерный щелчок (рис. 12А).

ВНИМАНИЕ: устанавливайте люльку только в положение «лицом к маме».

ВНИМАНИЕ: перед использованием убедитесь, что люлька тщательно закреплена, потянув ее вверх (рис.12В).

ОТСТЕГИВАНИЕ ЛЮЛЬКИ ОТ КОЛЯСКИ

13. Установив ручку в положение для переноски, нажмите кнопку, расположенную в зоне головы люльки (рис. 13), и снимите её с базы прогулочной коляски.

ВНИМАНИЕ: Прикрепление и открепление могут выполняться также с ребенком в люльке; однако, в связи с весом ребенка, они могут быть затруднены. При выполнении таких действий требуется особая осторожность.

ГАРАНТИЯ

Производитель гарантирует отсутствие дефектов соответствия при нормальных условиях использования, согласно указаниям инструкции по эксплуатации. Гарантия не будет действительна в случае ущерба, обусловленного несоответствующим использованием, изнашиванием или непредвиденными обстоятельствами. Гарантийный срок устанавливается государственными стандартами страны приобретения (ГОСТами), если таковые имеются.

EN INSTRUCTIONS FOR USE

IMPORTANT: READ THE INSTRUCTIONS CAREFULLY BEFORE USE AND KEEP FOR FUTURE REFERENCE.

WARNING: KEEP THIS PLASTIC COVER AWAY FROM CHILDREN TO AVOID SUFFOCATION.

WARNINGS

- **WARNING:** Never leave the child unattended.
- **WARNING:** This product is only suitable for a child who cannot sit up unaided, roll over or push themselves up on their hands and knees. Maximum weight of the child: 9 kg.
- Indicative age of use: 0 – 5/6 months.
- **WARNING:** Only use on a firm, horizontal level and dry surface.
- **WARNING:** Do not let other children play unattended near the carry cot.
- **WARNING:** Do not use if any part of the carry cot is broken, torn or missing.
- **WARNING:** Never use this product on a stand.
- **WARNING:** The carry cot can be used for car transportation only if the "TRIO CAR KIT 2013" is being used. Refer to the instruction manual of "TRIO CAR KIT 2013" for all information related to the assembly of "TRIO CAR KIT 2013" on the carry cot, the installation of the carry cot in the car and the use during travel.
- **WARNING: DO NOT use the product for more than 5 years. After this period, alterations of the materials (e.g., due to exposure to sunlight) may reduce or**

compromise the product's effectiveness.

- **WARNING:** This carry cot can only be used on CHICCO "BEST FRIEND" strollers.
- Only use spare parts supplied or approved by the manufacturer.
- Always be aware of the risk of open fire and other sources of strong heat, such as electric bar fires, gas fires, etc. Never leave the carry cot in the vicinity of these heat sources.
- **WARNING:** Do not add another mattress on the upper part of the mattress supplied or recommended by the manufacturer.
- Check regularly the handles and bottom of the carry cot in order to notice any possible damage or wear and tear. Specifically, check the carry handle and the bottom of the carry cot. Should any damage or signs of wear and tear be noticeable, do not use the product and keep out of reach of children.
- Before assembly, ensure that the product and its components have not been damaged during transportation. In this case, do not use and keep out of reach of children.
- Ensure that the handle is in the proper position for transport before lifting or transporting the carry cot.
- Do not attach accessories, spare parts or components not supplied by the Manufacturer. Any unauthorised modifications made to the product will relieve the manufacturer of its responsibility.
- Do not leave anything inside the carry cot that might reduce its depth.
- Ensure that the carry cot is attached

properly to the stroller before placing your child inside.

- Products exposed to direct sunlight will heat up; leave them to cool down before placing the child inside.
- The carry cot is not designed for children to sleep in for long periods of time: this product is not a substitute for a cot.
- It is recommended that the carry cot be aired out after prolonged use.
- Before lifting or transporting the carry cot, the base needs to be adjusted to the lowest position.
- In the carry cot, your child's head must never be lower than their body.
- Keep the carry cot out of reach of children when it is not in use.
- **WARNING:** The restraint system must be used only when transporting your child in the car.
- **WARNING:** The restraint system must be removed when the product is used outside the car.

TIPS FOR CLEANING AND MAINTENANCE

This product requires periodical maintenance. Cleaning and maintenance operations must be performed exclusively by an adult.

CLEANING

Clean all fabric parts with a damp sponge and neutral detergent. Please refer to the care labels for instructions on how to clean the fabric parts. Periodically wipe the plastic parts clean with a soft damp cloth. Do not use solvents or abrasive products. Always dry the metal parts to prevent the formation of rust if the stroller has come into contact with water.

WASHING

The external/internal lining of the carry cot and the mattress are removable and washable; to remove them, please refer to the REMOVING THE CARRY COT LINING section.

The washing symbols and relative meanings are listed below:



Wash by hand in cold water



Do not bleach



Do not tumble dry



Do not iron



Do not dry clean

MAINTENANCE

If necessary, lubricate with dry silicone lubricant. To prevent the formation of rust, always dry metal parts. Do not submerge the carry cot in water. Periodically clean plastic parts with a damp cloth. To avoid friction, ensure that the locking devices of the carry cot and stroller are free from dust or sand. Do not leave the product exposed to the sun for a long period of time; the fabrics may discolour.

CARRY COT COMPONENTS

The carry cot is comprehensive of the following components:

- Fabric lining
- Removable mattress
- Hood
- Cover
- Car Kit 2013

NB: The images and instructions in this manual refer to a single carry cot version. Some of the components and functions described here may vary depending on the model purchased.

ATTACHING AND REMOVING THE HOOD

The carry cot comes with a hood that can be adjusted in different positions.

To attach the hood:

1. Insert the metal ends of the hood arch into the designated housings found on the plastic joints of the handle (Fig. 1).
2. Join and close the zip (Fig. 2) then fasten the buttons found on the side of the carry cot (Fig. 2A).

To remove the hood:

3. Unfasten the buttons, open the zip (Fig. 3) and release the arch from the designated housings by pressing the two buttons located on the plastic joints of the handle (Fig. 3A). The arch can be separated from the hood fabric by unfastening the two buttons that fix it to the fabric and pulling on one of the two ends (Fig. 3B).

WARNING: Carefully store the removed arch, keeping it out of the reach of children.

CARRY COT LINING

4. Put the carry cot cover into position and fix it into place by fastening the designated buttons (Fig. 4). For added protection, lift the fabric flap and fix it in place using the buttons on the hood (Fig. 4A).
5. The cover of the carry cot can be used as leg cover for the stroller. Refer to the instruction manual of the stroller for details about the assembly of the leg cover configuration.

REMOVING THE CARRY COT LINING

Before beginning the carry cot lining removal process, it is necessary to remove:

- Mattress
- Hood, as outlined in point 3
- Cover, as outlined in point 4

- Car Kit 2013, put the lap belt into the holes in the mattress and the internal fabric of the carry cot.

To remove the carry cot lining:

- Remove the plastic flaps located in the head zone of the internal fabric of the carry cot (Fig. 5).
- Release the six elastic straps found on the external perimeter of the carry cot (Fig. 5A).
- By pulling upwards, remove the four prongs found in the head zone of the upper edge of the carry cot (Fig. 5B).
- Release the fabric from the pin located in the head zone of the carry cot (Fig. 5C) and extract the fabric (Fig. 5D) by sliding it under the carry cot structure, then release the fabric from the pin in the foot zone (Fig. 5E).

REPLACING THE CARRY COT LINING

6. To replace the carry cot lining, repeat the steps illustrated above in reverse order, using the images for removing the lining as guidance.
- Insert the fabric beginning at the foot zone of the carry cot, being careful to stretch out the internal and external parts, keeping these separate (Fig. 6). Fix the fabric to the pin located in the foot zone (Fig. 5E).
- Slide the fabric along the structure until it is in the front part and completely covers the frame of the carry cot. Insert the pin at the head zone into the hole in the fabric (Fig. 5C).
- Insert the elastic straps located on the side edge of the carry cot (Fig. 5A) and fix the prongs in the designated slots located on the rear edge in the head zone of the carry cot (Fig. 5B).
- Complete the operation by inserting the plastic flaps of the internal lining between the plastic body and the Styrofoam absorbers (Fig. 5).

HOW TO USE THE HOOD

7. On the inside of the hood, between the visor and the first section, there is a fabric ring with convenient hooks from which you can hang soft toys (fig. 7 A).
8. To adjust the hood, pull and/or push it centrally (Fig. 8).

ADJUSTABLE BACKREST - COMFORT SYSTEM

9. The carry cot's backrest can be adjusted gradually. To incline or recline the backrest, use the wheel located on the outer part of the carry cot near the baby's feet (fig. 9). Lift the rear fabric flap to access the mesh insert (Fig. 9A).
WARNING: It is recommended to air the carry cot in case it has been used for a long time.

CARRY HANDLE

10. The carry cot comes with a convenient carry handle that can be adjusted in three positions (Fig. 10):
A) Transport
B) Middle
C) Rest
11. To put the handle in the carrying position, grasp it in the centre and pull it up until you hear a click (fig. 11); to put the handle back in the rest position, press both buttons at the base of the handle at the same time and then turn the handle downwards (fig. 11A).

WARNING: Do not transport the carry cot with the handle in middle or rest position, but only with the handle in carrying position.

USING THE CARRY COT AS A PRAM

This carry cot can be used as a pram, but **ONLY** if mounted on the "BEST FRIEND" stroller.

FASTENING THE CARRY COT TO THE STROLLER

To fasten the carry cot, it is necessary to remove the stroller seat or the child car seat if present.

12. Hold the handle in transport position and attach the carry cot to the fasteners at the side of the stroller with the foot zone facing the handle of the stroller (Fig. 12), easing the carry cot onto the frame until it clicks into position (Fig. 12A).

WARNING: The carry cot should only be installed rearward facing.

WARNING: before using, make sure that the carry cot is properly attached by pulling it upwards (Fig. 12C).

REMOVING THE CARRY COT FROM THE STROLLER

13. With the handle in the transport position, press the button located in the head zone of the carry cot (Fig. 13), lifting the carry cot from the stroller frame.

WARNING: The fastening and releasing operations can be carried out also with your child inside the carry cot; however, these operations may be more difficult to execute due to the child's weight. Pay attention when carrying out the aforementioned operations.

WARRANTY

The product is guaranteed against any conformity defect in normal conditions of use as provided for by the instructions. The warranty shall not therefore apply in the case of damage caused by improper use, wear or accidental events. For the duration of the warranty on conformity defects please refer to the specific provisions of applicable national laws in the country of purchase, where appropriate.

ARTSANA S.p.A. - Via Saldarini Catelli, 1 - 22070 Grandate (CO) - Italy
Tel. (+39) 031 382 111 - Fax (+39) 031 382 400 - www.chicco.com



46 079464 400 000_2050

Best Friend^{PRO}

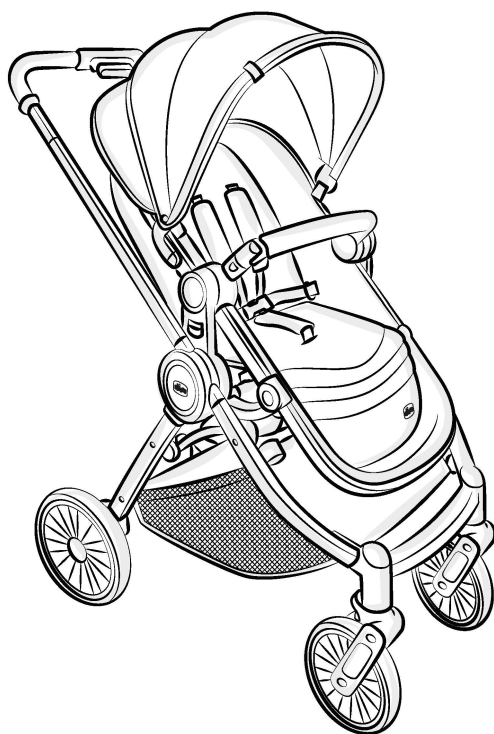

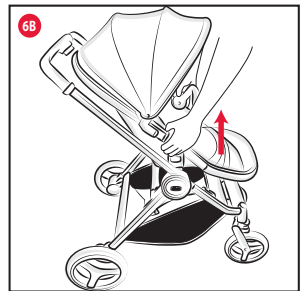
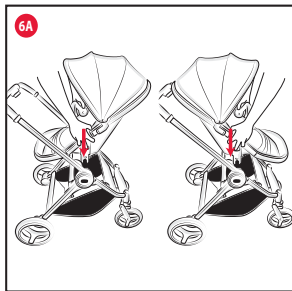
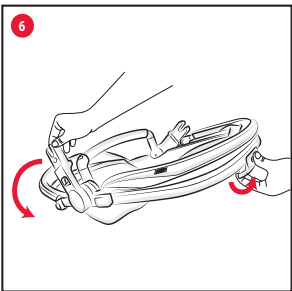
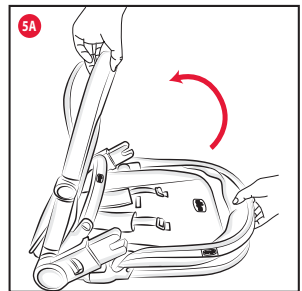
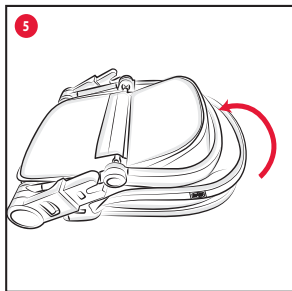
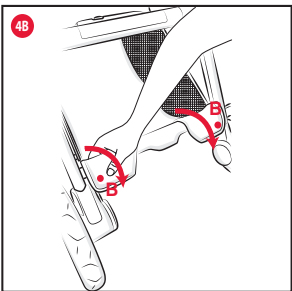
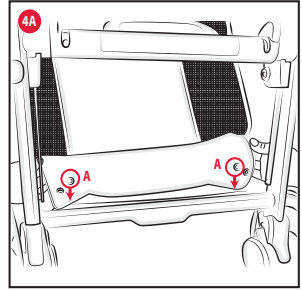
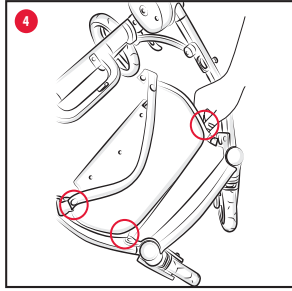
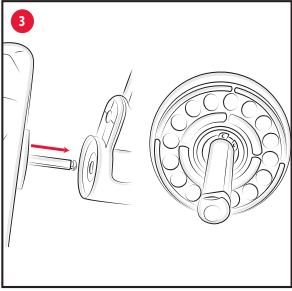
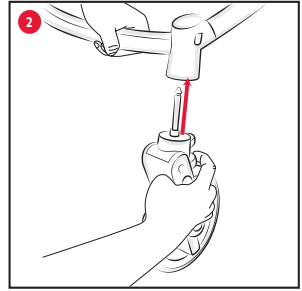
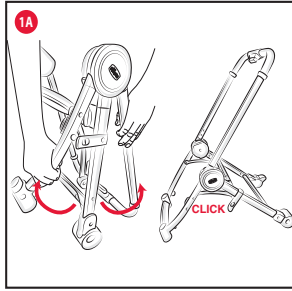
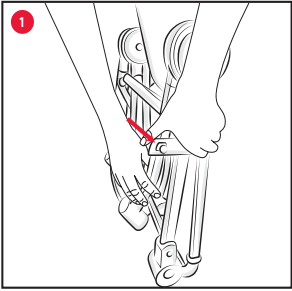

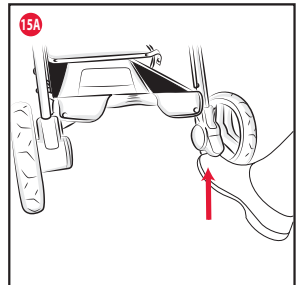
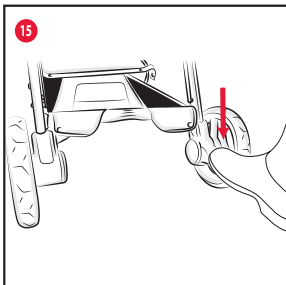
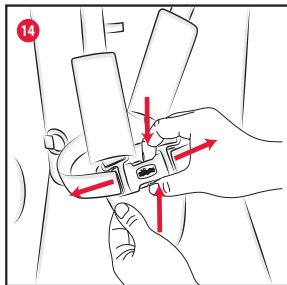
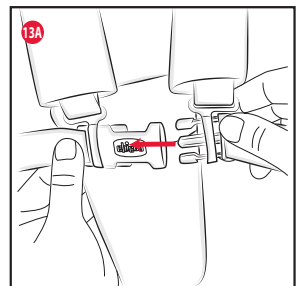
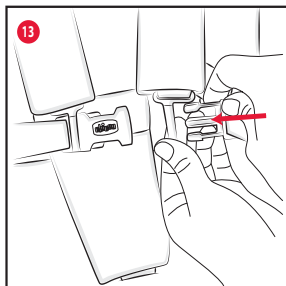
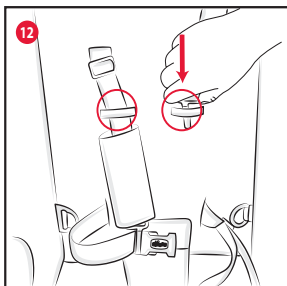
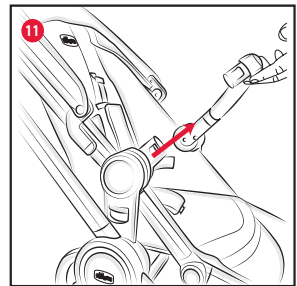
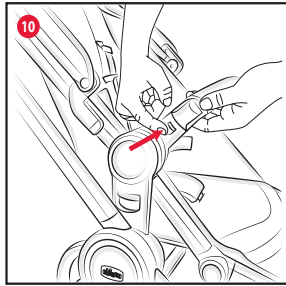
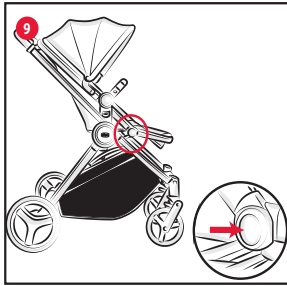
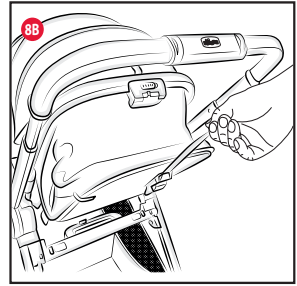
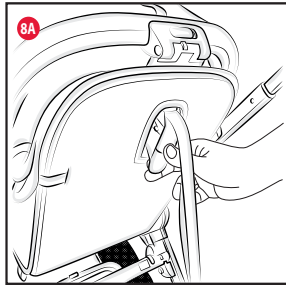
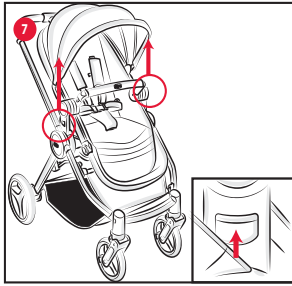

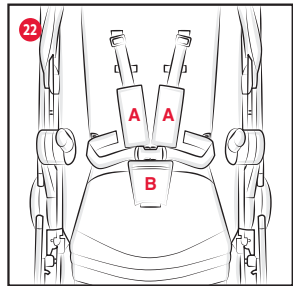
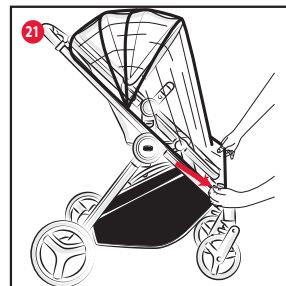
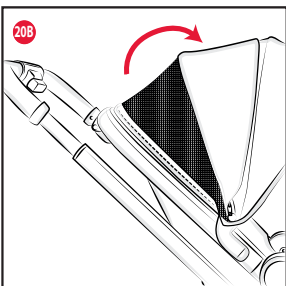
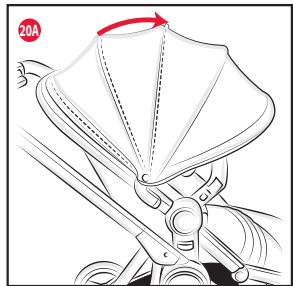
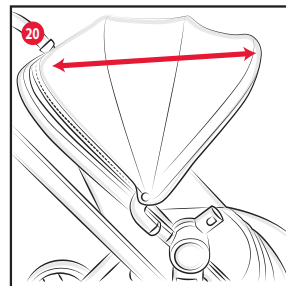
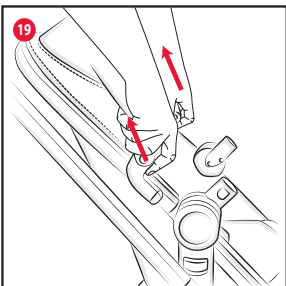
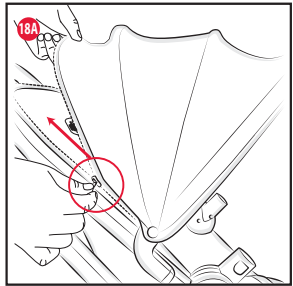
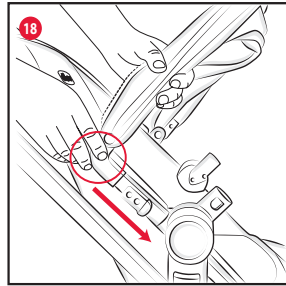
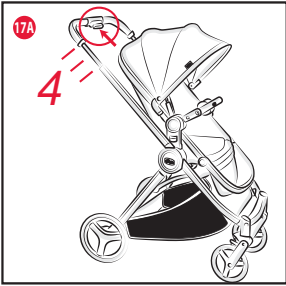
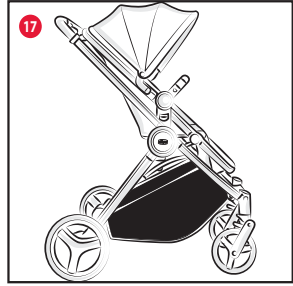
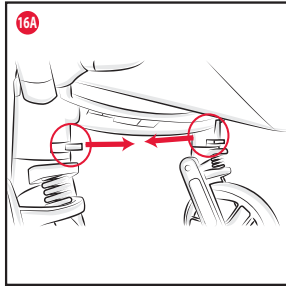
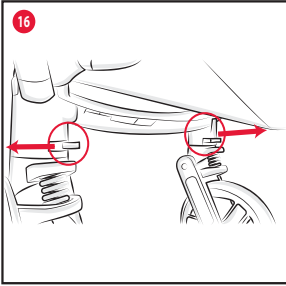

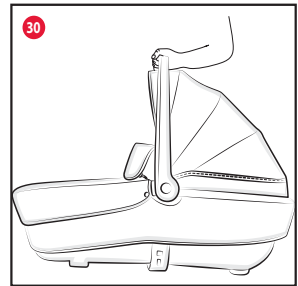
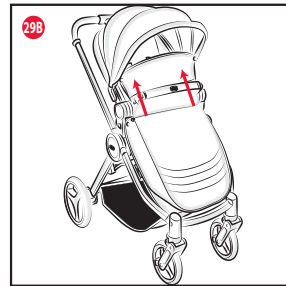
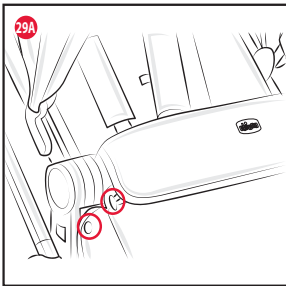
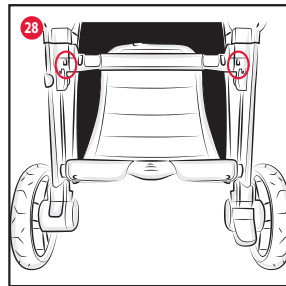
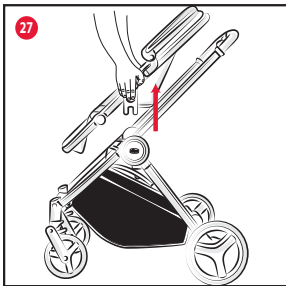
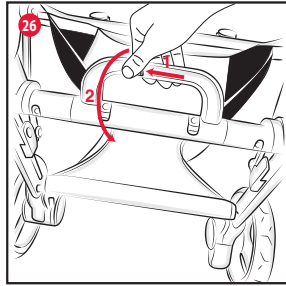
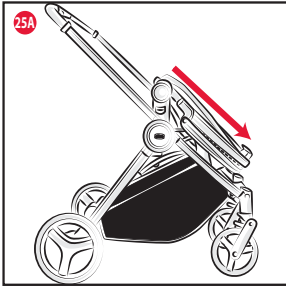
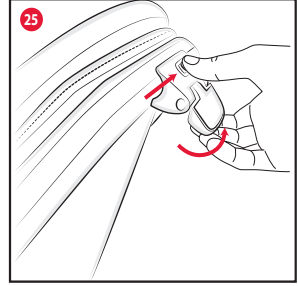
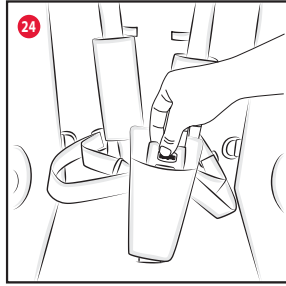
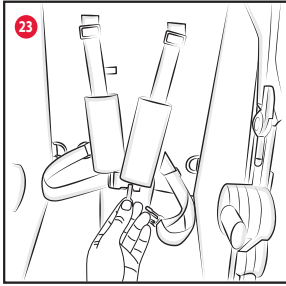

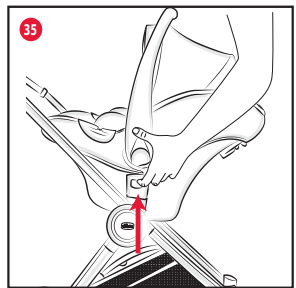
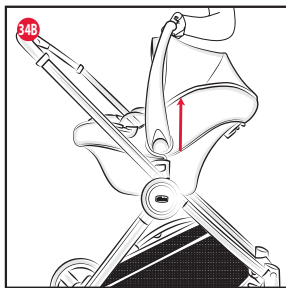
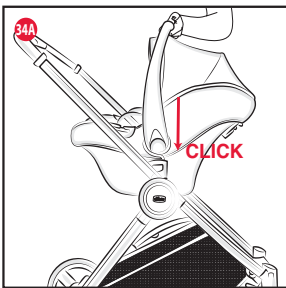
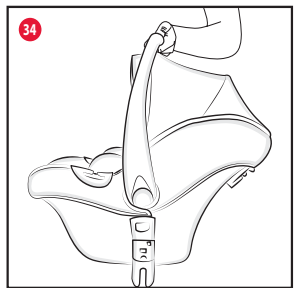
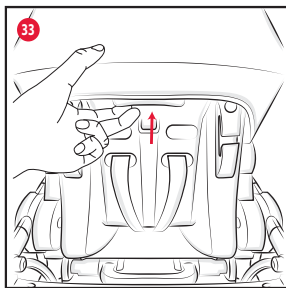
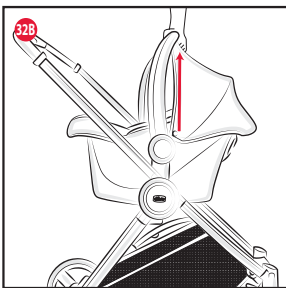
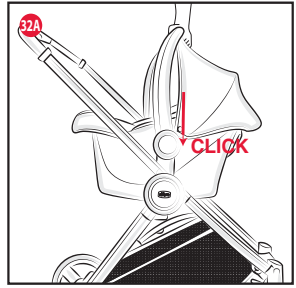
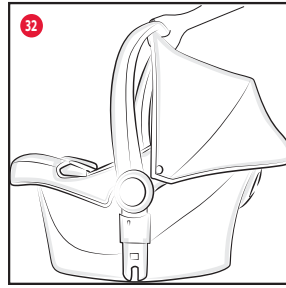
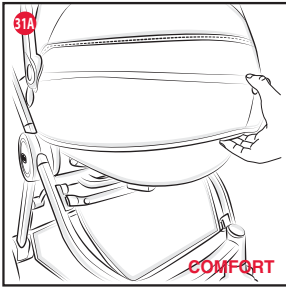
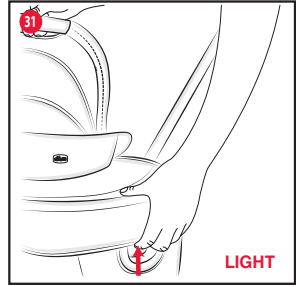
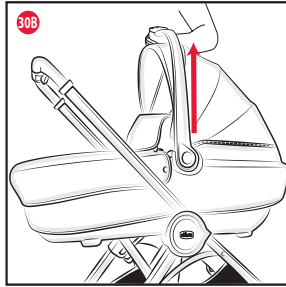
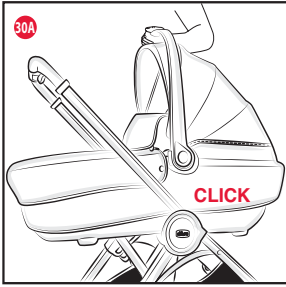

Best Friend^{PRO}

ІНСТРУКЦІЯ З ЕКСПЛУАТАЦІЇ

ВАЖЛИВО – УВАЖНО ПРОЧИТАЙТЕ ТА ЗБЕРЕЖІТЬ ДЛЯ ВИКОРИСТАННЯ В МАЙБУТЬОМУ.

УВАГА: ПЕРЕД ВИКОРИСТАННЯМ ЗНІМІТЬ Й ВИКИНЬТЕ ВСІ НАЯВНІ ПЛАСТИКОВІ ПАКЕТИ ТА ІНШІ КОМПОНЕНТИ УПАКОВКИ ВИРОБУ. У БУДЬ-ЯКОМУ РАЗІ, ЗБЕРІГАЙТЕ ЇХ В НЕДОСТУПНОМУ ДЛЯ ДІТЕЙ МІСЦІ.

ПОПЕРЕДЖЕННЯ

- **УВАГА:** Ніколи не залишайте дитину без нагляду.
- **УВАГА:** Перш ніж розпочати використання коляски, слід переконатися, що всі блокувальні механізми прикріплено правильно.
- **УВАГА:** Щоб запобігти травмуванню дитини під час розкладання або складання коляски, переконайтеся, що вона знаходиться на безпечній відстані.
- **УВАГА:** Не дозволяйте дитині гратися з цим виробом.
- **УВАГА:** Завжди використовуйте систему утримання дитини.
- **УВАГА:** Перш ніж використовувати коляску, перевірте, щоб механізми кріплення сидіння, колиски або автомобільного крісла було прикріплено правильно.
- **УВАГА:** Цей виріб не призначено для використання під час бігу або катання на роликах.

Використовувати прогулянковий блок можна для перевезення дітей віком від

народження і до 36 місяців, при цьому вага дитини не повинна перевищувати 15 кг.

- При перевезенні у колясці дітей віком від народження і до 6 місяців спинка має перебувати в повністю відкинутому положенні.
- На колясці можна встановлювати лише автокрісла BEST FRIEND, KAILY та KIROS i-Size Fast In або колиску BEST FRIEND LIGHT або колиску BEST FRIEND COMFORT або сидіння BEST FRIEND PRO.
- **УВАГА:** Цей виріб, у конфігурації коляски для новонароджених, призначено для дитини, яка ще не в змозі сидіти самостійно, перевертатися і підніматися з опорою на руки та коліна. Максимальна вага дитини: 9 кг. Не додавайте додатковий матрацик зверху матрацика, що постачається у комплекті або рекомендується виробником. Система утримання повинна використовуватись лише та виключно під час перевезення дитини в автомобілі. Систему утримання необхідно знімати, коли виріб використовується за межами автомобіля.
- **УВАГА:** Кожного разу, коли необхідно вийняти дитину з коляски або помістити її всередині, використовуйте гальма.
- У жодному разі не залишайте коляску з дитиною на похилій поверхні, навіть якщо задіяні гальма.
- Використовуйте гальмівний механізм кожний раз, коли зупиняєте коляску.
- Не перевантажуйте кошик. Максимальна вага становить 3 кг.
- Будь-який вантаж, підвішений на ручці коляски, її спинку або бокові

частини, може порушити його стійкість.

- Не транспортуйте більше однієї дитини одночасно.
- Не використовуйте аксесуари коляски, запасні частини або деталі, не схвалені виробником.
- Дитяче автокрісло, встановлене на шасі, не заміняє коліски або ліжечка. Якщо дитині необхідно спати, її слід покласти у коляску для новонароджених, в коліску або в ліжечко.
- Перед збиранням переконайтеся в тому, що виріб та всі його деталі не пошкоджено при транспортуванні. В іншому випадку не користуйтеся виробом і тримайте його в недоступному для дітей місці.
- Забороняється використовувати виріб з пошкодженими, відірваними або відсутніми частинами.
- Збирати виріб повинна тільки доросла особа.
- Цей виріб має використовувати виключно доросла особа.
- Користувачі коляски повинні добре знати принципи її роботи.
- Здійснюючи регулювання коляски, слідкуйте за тим, аби її рухомі частини не торкалися дитини.
- Не користуйтеся коляскою на сходах або на ескалаторі: можлива втрата контролю.
- Будьте вкрай уважними при підйомі або спуску з тротуару чи зі сходинок.
- Не дозволяйте дитині сідати у корзину для речей; це може спричинити поломку коляски та травмування дитини, а також призвести до перевертання коляски.

- Щоб запобігти ризику удушення, не залишайте поруч із дитиною та не давайте їй речі, які мають тасьму або мотузки.
- Після тривалого перебування коляски на сонці дочекайтеся, доки вона охолоне, і лише потім саджайте в неї дитину.
- Тривале перебування коляски на сонці може спричинити знебарвлення її матеріалів та тканин.
- Уникайте контакту коляски із солоною водою, щоб запобігти утворенню іржі.
- Не використовуйте коляску на пляжі.
- Тримайте прогулянковий блок подалі від дітей, коли Ви ним не користуєтесь.

ПЕРЕЛІК КОМПОНЕНТІВ

- Каркас
- 2 задніх колеса
- 2 передніх колеса
- Кошик для речей

Важливе зауваження: Малюнки і описи, що містяться в цій інструкції, відносяться до одного з варіантів прогулянкового блоку; деякі компоненти та деякі функції, описані в ній, можуть відрізнятися залежно від придбаного вами варіанту коляски.

РЕКОМЕНДАЦІЇ З ЧИЩЕННЯ ТА ДОГЛЯДУ

Цей виріб потребує регулярного догляду. Чищення та догляд мають проводитися лише дорослою людиною.

ЧИЩЕННЯ

Текстильні частини необхідно чистити зволоженою губкою і нейтральним миючим засобом. Регулярно протирайте пластмасові частини зволоженою серветкою. Щоб не утворилася іржа, необхідно висушувати металеві частини у разі контакту з водою. Не використовувати для чищення розчинники та абразивні засоби. Нижче наведені символи прання з відповідними позначеннями:



Не прати



Не відбілювати



Не сушити механічним способом



Не прасувати



Не піддавати хімічній чистці

ДОГЛЯД

В разі необхідності змащуйте рухомі частини сухим силіконовим маслом. Регулярно перевіряйте стан зношення коліс і очищайте їх від пилу та піску. З метою уникнення тертя, яке може негативно вплинути на роботу коляски, запобігайте накопиченню пилу, забруднень і піску на пластмасових частинах, які пересуваються по металевим трубчастим конструкціям. Зберігайте коляску у сухому місці.

ПЕРШЕ СКЛАДАННЯ КОЛЯСКИ

1. Відкрийте запірний гачок (мал. 1) і проштовхніть передню частину коляски вперед, поки почуєте клацання, що підтверджує відкриття (мал. 1А).
2. Вставте переднє колесо у відповідний отвір, має пролунати клацання, яке свідчить про блокування (мал. 2). Повторіть ці ж дії для другого переднього колеса.
3. Щоб змонтувати задні колеса, вставте штифт колеса в отвір трубки задньої ніжки так, щоб пласка частина штифта співпадала з відповідним отвором каркаса, як показано на малюнку. Повторіть ці ж дії для іншого колеса.

УВАГА: Перед використанням коляски переконайтеся в тому, що колеса надійно закріплено на каркасі.

4. Встановіть кошик, розвернувши частину зі стрічками в бік передньої трубки. Пропустіть стрічки у спеціальні петлі на каркасі з спеціальними кнопками (мал. 4). Прикріпіть кошик в центральній частині задньої трубки, фіксуючи його з двох боків трубки за допомогою двох кнопок «А», як показано на малюнку 4А. Завершіть операцію, обгорнувши текстиль навкруги трубки, фіксуючи його кнопками «В» (мал. 4В).

МОНТАЖ СІДІННЯ (продається окремо): КОНФІГУРАЦІЯ КОЛЯСКИ

В упаковці знаходиться шасі/каркас коляски у складеному стані.

5. Щоб змонтувати сидіння на шасі, необхідно розкласти його, як показано на малюнках 5 – 5А, щоб почути клацання, яке підтверджує блокування.
6. Користуючись важелем на спинці, можна змінювати положення з'єднань (мал. 6). Тепер можна встановити прогулянковий блок на шасі; прогулянковий блок можна встановлювати на коляску в обох напрямках: як обличчям вперед, так і обличчям до мами (мал. 6А).

УВАГА: Перевірте надійність фіксації прогулянкового блоку, потягнувши його вгору (мал. 6В).

7. Щоб зняти прогулянковий блок, натисніть на бічні сірі кнопки та потягніть сидіння вгору (Мал. 7).

УВАГА: Не знімайте прогулянковий блок з дитиною, яка знаходиться всередині.

РЕГУЛЮВАННЯ СПИНКИ

8. Встановивши прогулянковий блок на шасі, можна відрегулювати спинку, використовуючи декілька положень: щоб опустити скористайтеся системою регулювання, що

знаходиться ззаду, натиснувши кнопку та потягнувши спинку вниз (мал. 8А) у потрібне положення. І навпаки, для того щоб підняти спинку, потягніть стрічку вгору (мал. 8В).

РЕГУЛЮВАННЯ ОПОРИ ДЛЯ НІГ

9. Опору для ніг можна встановлювати в три положення, натиснувши одночасно на кнопки, вказані на малюнку 9.

ЗІМНІЙ БАМПЕР

Коляску оснащено знімним протиударним бампером.

10. Щоб його зняти, достатньо натиснути на бічні кнопки (мал. 10).

11. Щоб помістити дитину всередину або виїняти її з коляски, можна відкрити бампер лише з одного боку (мал. 11).

УВАГА: Обов'язково використовуйте реміні безпеки. Бампер НЕ є пристроєм для утримання дитини.

УВАГА: Не використовуйте бампер для підняття коляски з дитиною всередині.

ВИКОРИСТАННЯ РЕМЕНІВ БЕЗПЕКИ

12. Ремінь безпеки прогулянкового блоку має 5 точок кріплення і складається з двох лямок, двох прорізів для регулювання, одного поясного реміня та одного розділового реміня для ніг з пряжкою.

УВАГА: Щоб притиснути реміні безпеки під розміри дитини, можна скористатися плечовими ремінями, попередньо пропустивши їх крізь два прорізи, як зазначено на малюнку 12.

13. Розташували дитину у колясці, пристебніть реміні безпеки, пропустивши спочатку два зубці в прорізи на ляках (мал. 13) і потім вставивши їх у пряжку розділового реміня для ніг (мал. 13А); відрегулюйте довжину ремінів так, щоб вони прилягали до плечей і тулуба дитини.

14. Щоб відстебнути поясний ремінь, натисніть на бічні зубці і потягніть за них (Мал. 14).

УВАГА: Завжди використовуйте системи утримання дитини. Для безпеки Вашої дитини використовуйте всі п'ять точок кріплення ремінів безпеки.

СТОЯНКОВЕ ГАЛЬМО

Коляску оснащено стоянковим гальмом у вигляді педалі, розташованої на задньому правому колесі.

15. Щоб активувати стоянкове гальмо, слід натиснути на педаль вниз (мал. 15).

Щоб зняти коляску зі стоянкового гальма, необхідно підняти педаль вгору (мал. 15А).

УВАГА: Використовуйте гальмівний механізм кожного разу, коли Ви зупиняєте коляску. Ніколи не залишайте коляску з дитиною на похилій поверхні, навіть при задіяному гальмі.

УВАГА: Задіявши стоянкове гальмо, слід переконатися в тому, що воно правильно спрацювало на обох задніх колесах.

ПЛАВАЮЧІ КОЛЕСА

Коляску оснащено передніми колесами, які можна використовувати в рухомому або фіксованому режимі.

Рекомендується використовувати зафіксовані колеса при пересуванні по особливо нерівним дорогам. Режим плаваючих коліс рекомендується для більшої маневровості коляски на нормальній дорозі.

16. Щоб передні колеса вільно оберталися, штовхніть важіль, зображений на малюнку 16, назовні і повторіть операцію також для іншого колеса.

Щоб заблокувати передні колеса, штовхніть важіль, зображений на малюнку 16, всередину і повторіть операцію також для іншого колеса.

УВАГА: Обидва колеса повинні бути одночасно або заблоковані, або розблоковані.

РЕГУЛЮВАННЯ РУЧКИ

Коляску оснащено ручкою, яку можна налаштувати за висотою залежно від зручності користувача.

17. Починаючи зі складеного положення (мал. 17), ручку можна встановити в 4 різних положеннях, натиснувши на кнопку розблокування, яка знаходиться в центрі ручки (мал. 17А). При переході з одного положення в інше перевіряйте, щоб автоматичний механізм блокування правильно спрацював.

КАПЮШОН

Сидіння забезпечено двома з'єднувальними механізмами, які розташовані з боків спинки і служать для кріплення капюшона. 18. Щоб прикріпити капюшон, вставте систему кріплення у з'єднувальні механізми (мал. 18). Слідом за цим пристебніть текстильну обивку капюшона за допомогою блискавки, розташованої на каркасі збоку від спинки. (мал. 18А).

УВАГА: Операцію з кріплення капюшона необхідно виконати з обох сторін прогулянкового блоку. Перевірте надійність його фіксації.

19. Щоб зняти капюшон, необхідно повністю розстебнути блискавку на текстильній частині капюшона та потягнути вгору з'єднувальні механізми та капюшон (мал. 19).

20. Щоб відрегулювати капюшон, потягніть і/або штовхніть його по центру (мал. 20). Для більшого захисту розстебніть змійку на капюшоні та розправте текстильну вставку (мал. 20А). Піднявши текстильну штору першої спиці (мал. 20В), можна відкрити сітчасту секцію, яка призначена для використання у літні місяці.

НАКИДКА ВІД ДОЩУ

Прогулянковий блок комплектується дощовиком.

УВАГА: Використовуйте дощовик лише після встановлення капюшона. Не можна використовувати дощовик, якщо на прогулянковому блоці немає сонцезахисного капюшона, оскільки дитина може задихнутися. Якщо на колясці закріплено дощовик, не залишайте дитину під сонцем, щоб уникнути перегрівання.

21. Щоб зафіксувати дощовик, розкрийте повністю капюшон коляски, розстібніть дощовик на капюшоні і обмотайте дощовик навколо зовнішньої трубочасті конструкції спинки. На завершення надягніть і протилежну сторону дощовика на трубочасту конструкцію в зоні ніг (мал. 21), зафіксувавши його відповідними стрічками. По закінченні використання дайте йому просохнути (якщо він намок), потім складіть для зберігання в недоступному для дітей місці.

УВАГА: Використовуйте тільки дощовик, що поставляється разом з виробом.

KIT COMFORT

22. Передбачено Kit Comfort, який складається з двох плечових ременів (А) і одного розділового ременя для ніг (В) (мал. 22).

23. Щоб встановити його, вставте плечові ремені у лямки (мал. 23) так, щоб вертикальний шов дивився назовні. Плечові ремені можна відрегулювати під розмір дитини.

24. Просуньте розділовий ремінь для ніг у відповідний отвір, як показано на малюнку 24.

СКЛАДАННЯ І РОЗКЛАДАННЯ КОЛЯСКИ

Можна скласти коляску як без сидіння, так і з сидінням (в обох конфігураціях використання: обличчям до мами – обличчям вперед).

Щоб скласти коляску, переведіть ручку в положення складання, як показано на попередньому малюнку 17.

25. Складіть коляску, зсунувши сіру кнопку назовні, та одночасно підніміть важіль, що знаходиться зверху на спиці (мал. 25), та штовхайте вперед спинку до максимального спресовування (мал. 25А).

26. Складіть коляску, зсуваючи сіру кнопку (на поперечній трубці) назовні, та одночасно підніміть ручку (мал. 26), спресовуючи каркас до клацання, яке свідчить про блокування (мал. 26А).

27. Якщо потрібно зняти сидіння, перш ніж складати коляску, натисніть на сірі кнопки, розташовані біля шарнірів сидіння (мал. 27).

28. Щоб знову розкласти коляску, відстебніть гачок (мал. 1) і підніміть ручку вгору так, щоб почути клацання, яке підтверджує розкриття. Коляску розкрито правильно, якщо в двох отворах, показаних на малюнку 28, з'являється червона позначка. Завершіть розкладання, прикріпивши сидіння до каркаса, якщо воно було знято, або просто розклавши його, потягнувши спинку вгору.

ПОКРИВАЛЬЦЕ ДЛЯ НІГ

Цей елемент входить у комплект і його можна використовувати виключно, якщо ви також придбали одну з сумісних колісок (BEST FRIEND LIGHT / BEST FRIEND COMFORT).

Покривальце коліски також виконує функцію накидки для ніг при використанні коляски.

29. Щоб прикріпити накидку для ніг, вставте підставку для ніг у карман накидки для ніг (мал. 29) та пропустіть верхній край тканини зверху бампера, фіксуючи його за допомогою спеціальних гудзиків/петель (мал. 29А – 29В).

ВИКОРИСТАННЯ КОЛИСКИ, СІДІННЯ І АВТОКІСЛА НА КАРКАСІ КОЛЯСКИ

Коляска CHICCO BEST FRIEND PRO дозволяє встановити на шасі наступні вироботи.

- Автокрісла: BEST FRIEND, KAILY та KIROS i-Size Fast In
- Прогулянковий блок: BEST FRIEND PRO
- Люльку: BEST FRIEND LIGHT, BEST FRIEND COMFORT

ВСТАНОВЛЕННЯ/ЗНЯТТЯ КОЛИСКИ

Зніміть сидіння коляски з шасі.

30. Візьміться за ручку в положенні для транспортування (мал. 30), посадіть його на бічні з'єднувальні механізми коляски так, щоб зона ніг була повернута до мами, та зафіксуйте її, щоб почути клацання, яке підтверджує фіксацію (мал. 30А).

УВАГА: Перед використанням слід пересвідчитися, що коліска добре прикріплена, потягнувши її вгору (мал. 30В).

31. Існують різні способи від'єднання залежно від придбаної вами коліски.

- Коліска BEST FRIEND LIGHT: виведіть ручку у вертикальне положення (положення для транспортування), натисніть кнопку з зовнішньої сторони корпусу в зоні ніг і зніміть її з каркаса (мал. 31).

- Коліска BEST FRIEND COMFORT: виведіть ручку у вертикальне положення (положення для транспортування), натисніть кнопку з зовнішньої сторони корпусу за капюшом і зніміть її з каркаса (мал. 31).

ВСТАНОВЛЕННЯ/ЗНЯТТЯ АВТОКІСЛА BEST FRIEND I KAILY

32. Щоб встановити на каркасі автокрісло BEST FRIEND або KAILY, візьміться за ручку в положенні для транспортування (мал. 32), посадіть його на бічні з'єднувальні механізми коляски так, щоб зона ніг була повернута до мами, підбираючи її положення на каркасі, поки почуєте клацання, що підтверджує фіксацію (мал. 32А).

УВАГА: Перед використанням переконайтеся в тому, що автокрісло добре прикріплено, потягнувши його вгору (мал. 32В).

33. Щоб зняти автокрісло BEST FRIEND або KAILY з коляски, переведіть ручку у вертикальне положення (для транспортування), натисніть кнопку на тильній стороні спинки та зніміть його з каркаса (мал. 33).

ВСТАНОВЛЕННЯ/ЗНЯТТЯ АВТОКРІСЛА KIROOS i-SIZE FAST IN

34. Щоб встановити на каркасі автокрісло KIROOS i-SIZE FAST IN, візьміться за ручку в положенні для транспортування (мал. 34), посадіть його на бічні з'єднувальні механізми коляски так, щоб зона ніг була повернута до мами, підбираючи її положення на каркасі, поки почуєте клацання, що підтверджує фіксацію (мал. 34А).

УВАГА: Перед використанням переконайтеся в тому, що автокрісло добре прикріплено, потягнувши його вгору (мал. 34В).

35. Щоб зняти автокрісло KIROOS i-SIZE FAST IN, натисніть кнопки під ручкою з обох боків і потягніть вгору (мал. 35).

УВАГА: Колиску або автокрісло також можна встановлювати та знімати, коли всередині знаходиться дитина; виконання вищезгаданих операцій дещо ускладнюється через вагу дитини. Рекомендуємо бути уважними при здійсненні операцій, що описані вище.

ГАРАНТІЯ

Гарантується відсутність дефектів виробу при нормальних умовах використання, передбачених у інструкції з експлуатації. Відтак, гарантія не буде діяти в разі ушкоджень, що з'явилися внаслідок неправильної експлуатації, зношення або випадкових подій. Про строк дії гарантії відповідності можна дізнатись з відповідних положень чинного національного законодавства країни, в якій придбано виріб, якщо вони передбачені.