

unico

plus

GR. 0+/1/2/3
(0- 36 Kg)

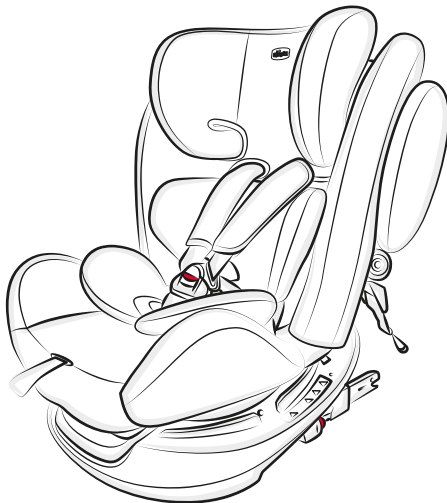

- ISTRUZIONI D'USO
- MODE D'EMPLOI
- GEBRAUCHSANLEITUNG
- INSTRUCTIONS FOR USE
- INSTRUCCIONES DE USO
- INSTRUÇÕES PARA A UTILIZAÇÃO
- GEBRUIKSAANWIJZINGEN
- ANVÄNDNINGSIKTRUKTIONER
- NÁVOD K POUŽITÍ
- INSTRUKCIJE SPOSOBU UŽYCIA
- ΟΔΗΓΙΕΣ ΧΡΗΣΗΣ
- KULLANIM BİLGİLERİ
- ИНСТРУКЦИЯ ПО ЭКСПЛУАТАЦИИ
- تعليمات الاستعمال
- ИНСТРУКЦИИ ЗА УПОТРЕБА
- ІНСТРУКЦІЯ З ВИКОРИСТАННЯ
- INSTRUÇÕES DE UTILIZAÇÃO



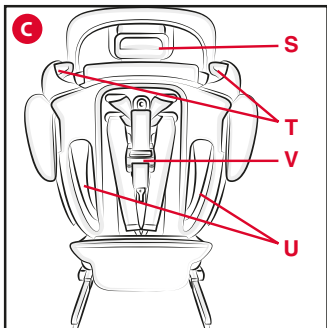
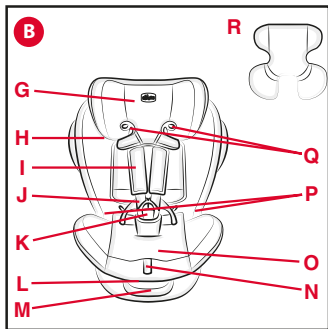
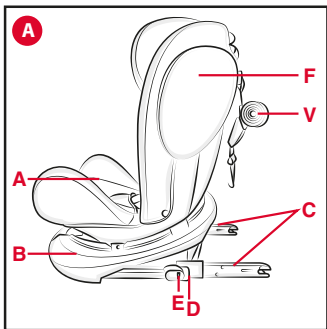

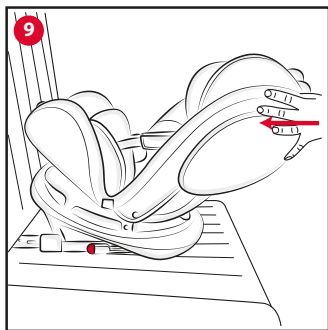
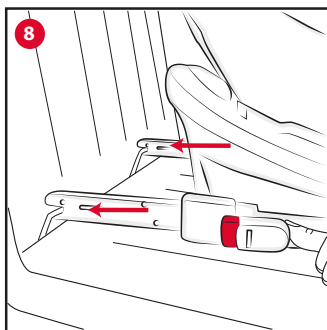
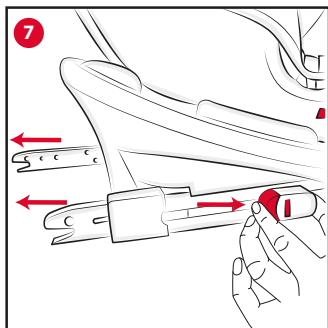
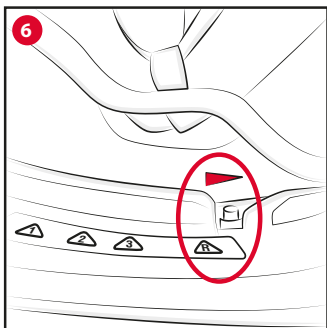
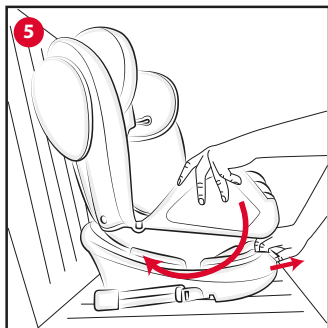
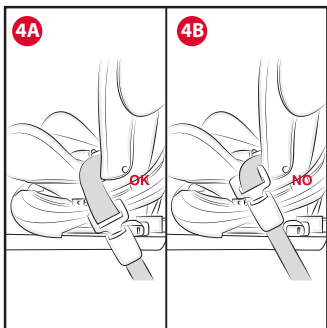

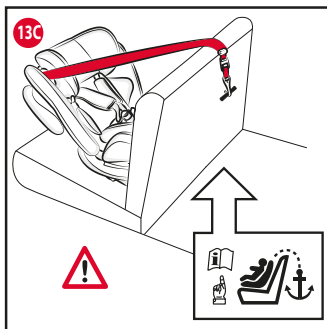
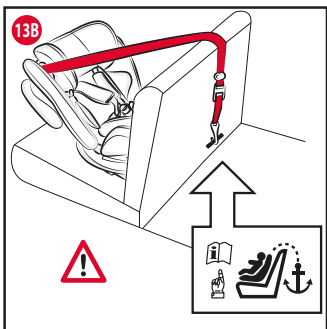
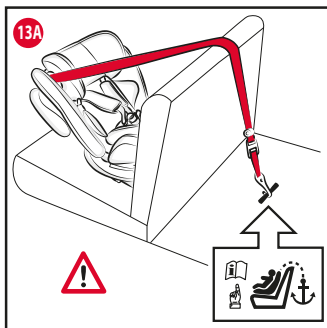
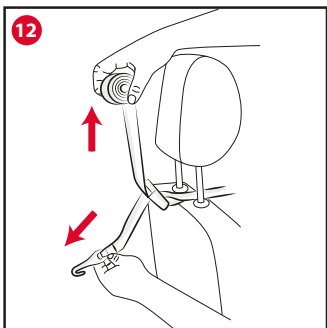
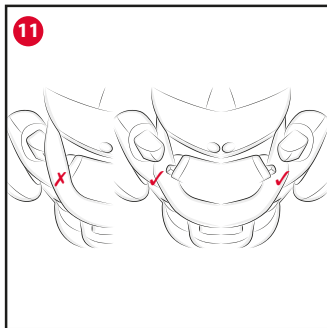
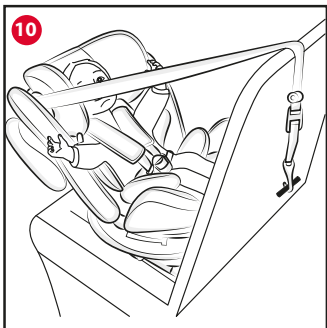

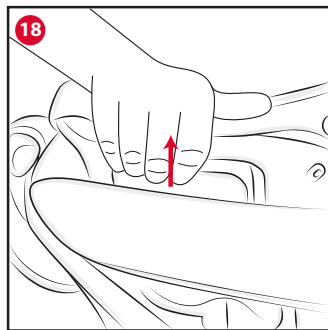
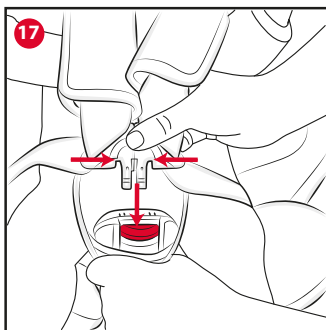
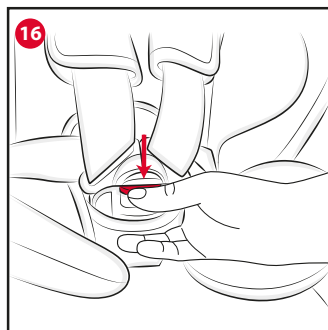
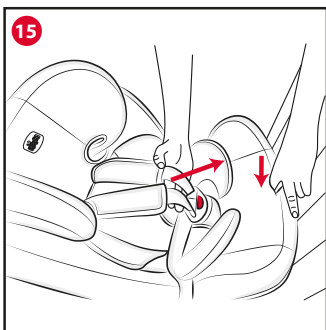
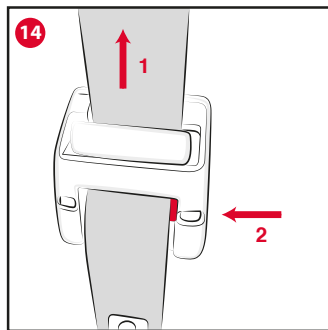
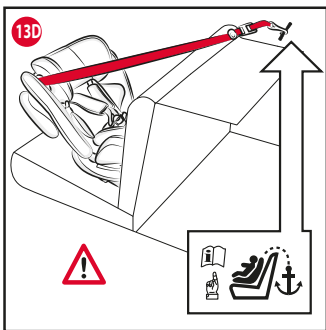

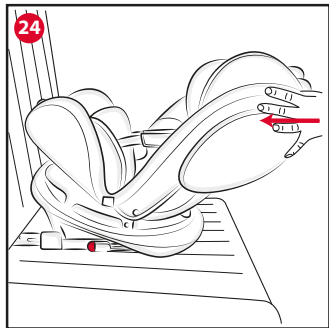
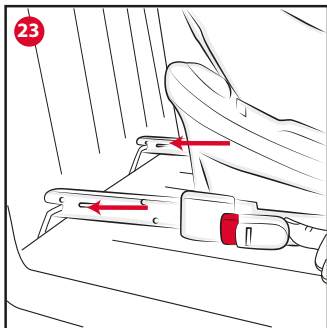
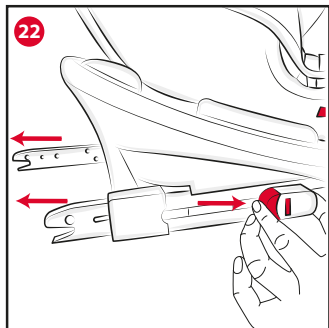
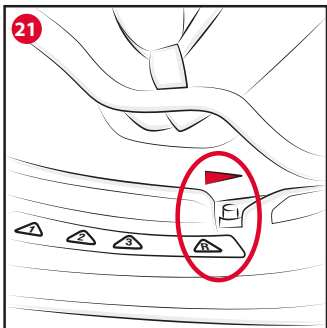
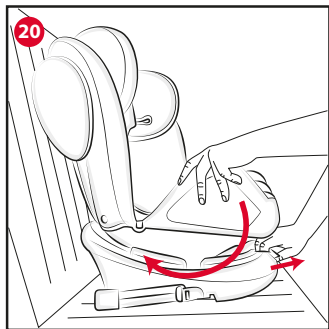
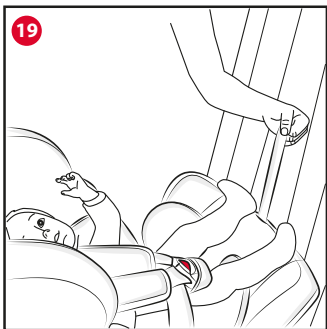

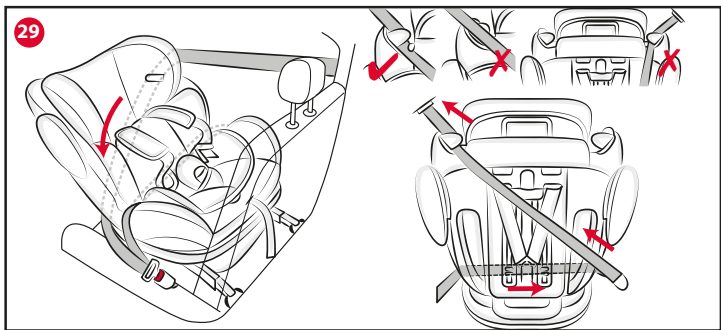
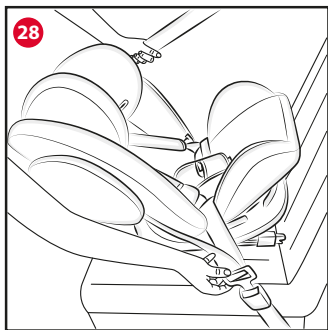
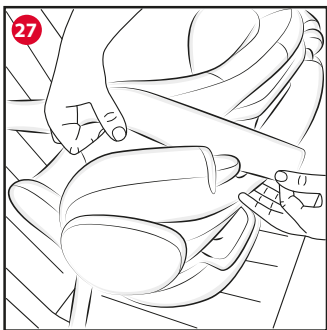
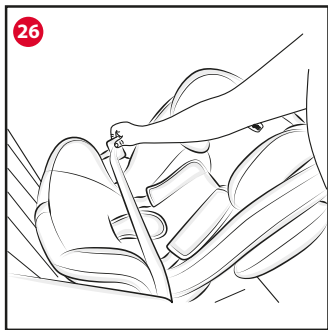

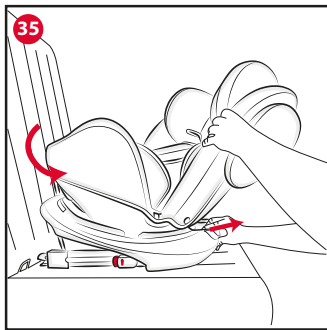
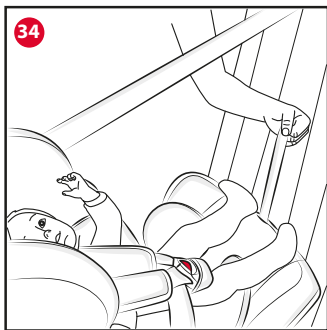
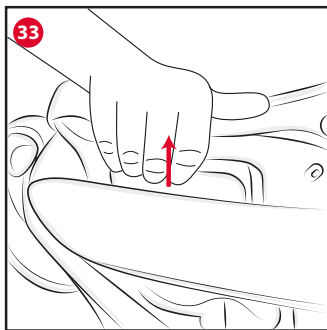
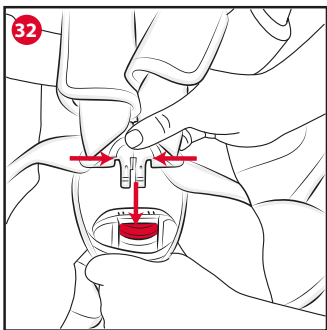
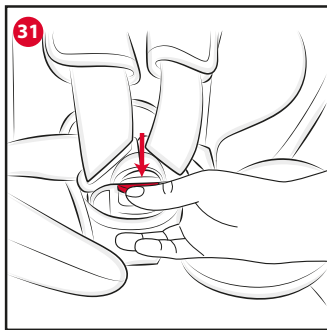
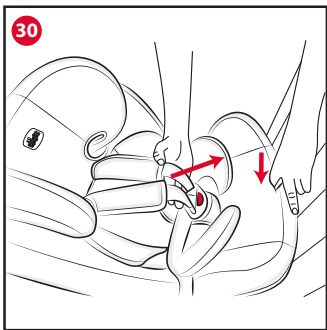

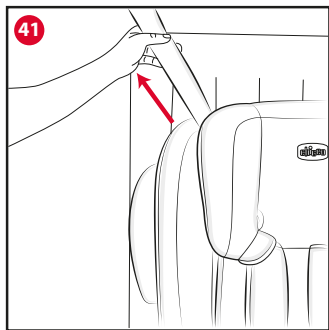
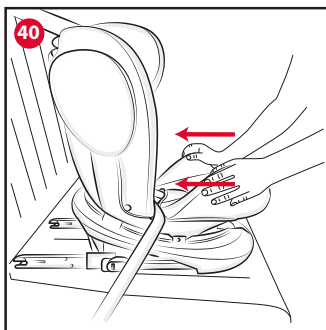
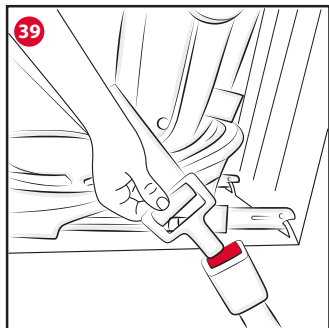
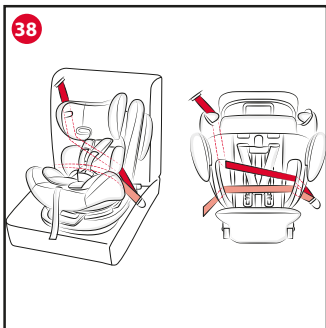
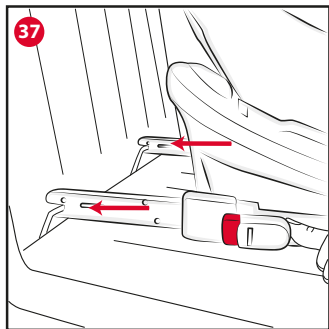
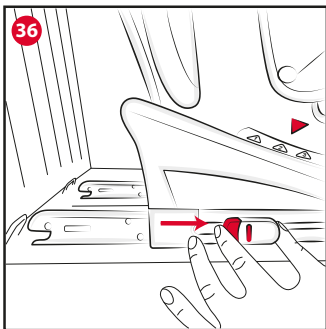

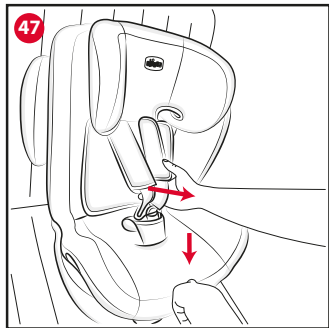
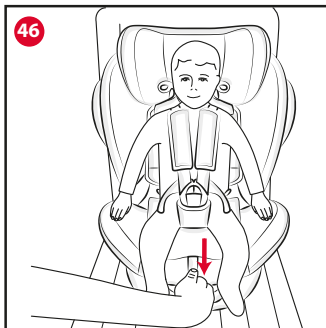
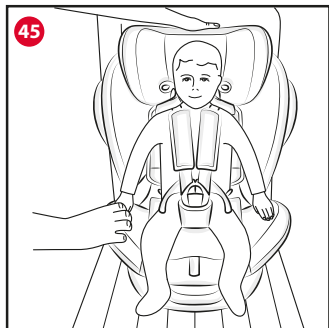
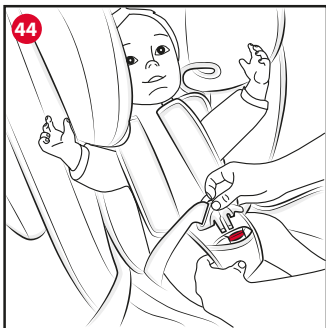
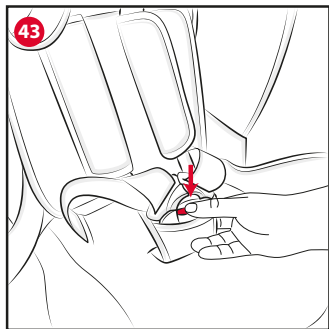
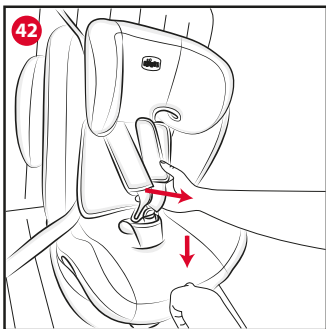

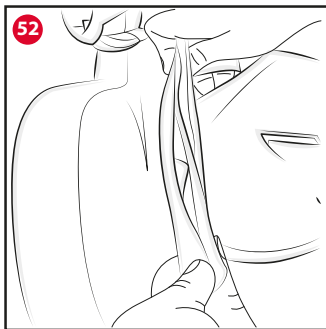
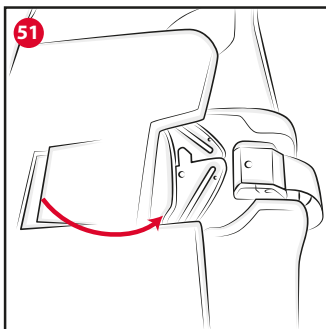
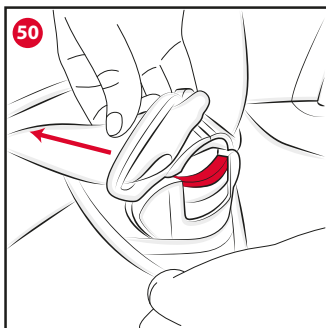
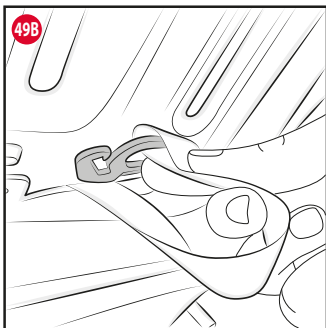
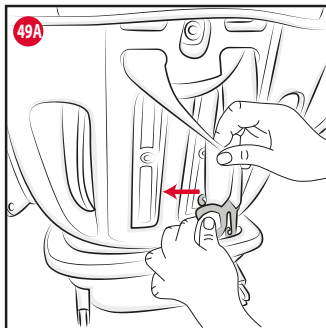
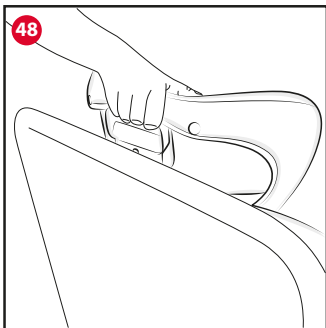

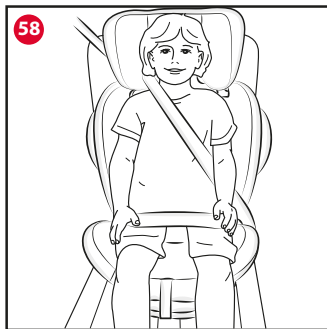
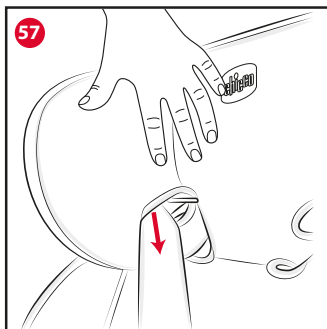
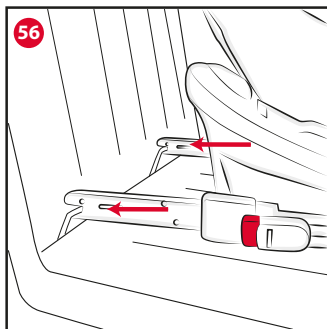
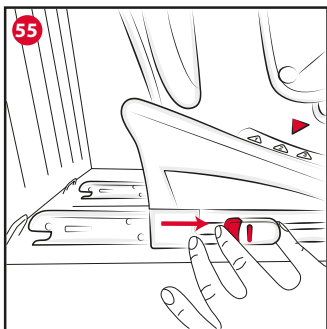
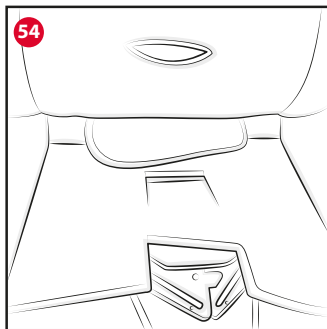
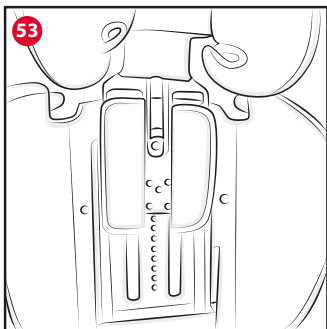

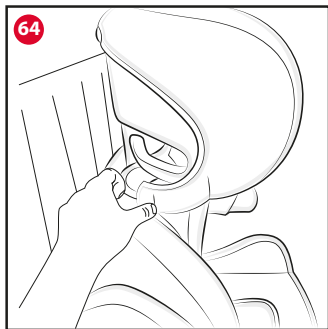
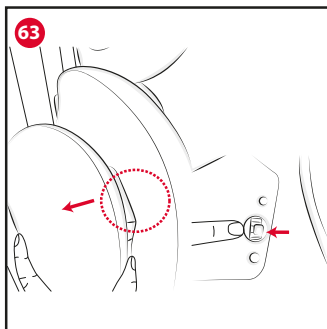
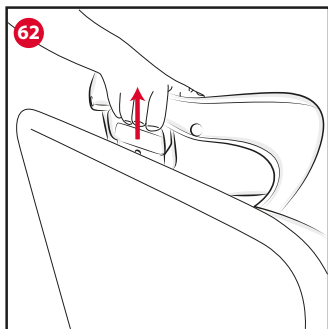
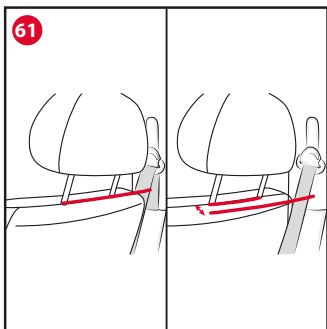
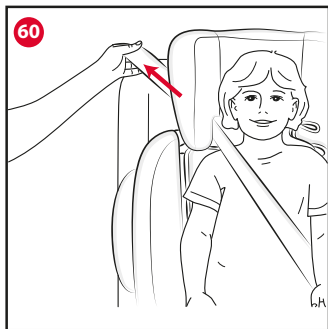
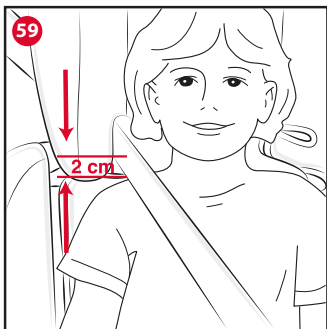

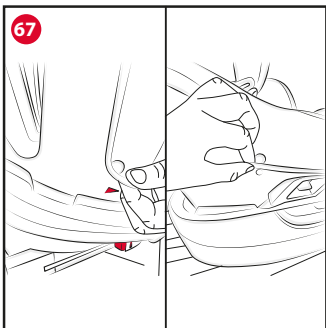
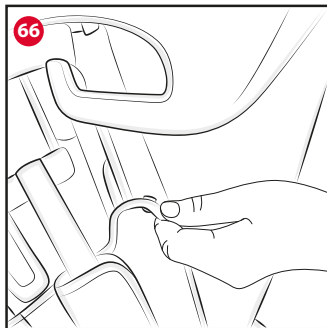
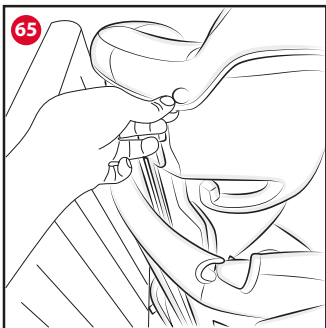

UK UNICO PLUS Gr. 0+ / 1/2/3 0-36 кг

НАДЗВИЧАЙНО ВАЖЛИВО! НЕГАЙНО ПРОЧИТАЙТЕ.

ВАЖЛИВО: ПЕРЕД ВИКОРИСТАННЯМ УВАЖНО ПРОЧИТАЙТЕ ЦЮ КНИЖКУ З ІНСТРУКЦІЯМИ, ЩОБ УНИКНУТИ НЕБЕЗПЕКИ ПРИ ВИКОРИСТАННІ, ТА ЗБЕРЕЖІТЬ ЇЇ ДЛЯ ПЕРЕГЛЯДУ У МАЙБУТНЬОМУ. РЕТЕЛЬНО ДОТРИМУЙТЕСЬ ЦИХ ІНСТРУКЦІЙ, ЩОБ НЕ ПІДДАВАТИ НЕБЕЗПЕЦІ ВЛАСНУ ДИТИНУ.

УВАГА: ПЕРЕД ВИКОРИСТАННЯМ ЗНИМІТЬ Й ВИКИНЬТЕ ВСІ НАЯВНІ ПЛАСТИКОВІ ПАКЕТИ ТА РЕШТУ КОМПОНЕНТІВ УПАКОВКИ ВИРОБУ. В БУДЬ-ЯКОМУ РАЗІ, ЗБЕРІГАЙТЕ ЇХ В НЕДОСТУПНОМУ ДЛЯ ДІТЕЙ МІСЦІ. РЕКОМЕНДУЄТЬСЯ ВИКИДАТИ ЦІ КОМПОНЕНТИ ПО ПРОЦЕДУРІ РОЗДІЛЬНОГО ЗБОРУ ВІДХОДІВ ВІДПОВІДНО ДО ЧИННИХ ЗАКОНІВ.

ЗМІСТ:

1. ВСТУП
- 1.1 ПОПЕРЕДЖЕННЯ
- 1.2 ОПИС КОМПОНЕНТІВ
- 1.3 ХАРАКТЕРИСТИКИ ВИРОБУ
- 1.4 ОБМЕЖЕННЯ І ВИМОГИ ПРИ ВИКОРИСТАННІ ВИРОБУ Й АВТОМОБІЛЬНОГО СИДІННЯ
2. ВСТАНОВЛЕННЯ
- 2.1 ВСТАНОВЛЕННЯ В АВТОМОБІЛІ ДИТЯЧОГО АВТОКРІСЛА ГР. 0+ З ЖОРСТКИМИ КРІПЛЕННЯМИ ТА ВЕРХНІМ ЯКІРНИМ РЕМЕНЕМ (0-13 КГ)
- 2.2 ВСТАНОВЛЕННЯ В АВТОМОБІЛІ ДИТЯЧОГО АВТОКРІСЛА ГР. 0+ З ЖОРСТКИМИ КРІПЛЕННЯМИ ТА ТРИТОЧКОВИМ РЕМЕНЕМ БЕЗПЕКИ (0-13 КГ)
- 2.3 ВСТАНОВЛЕННЯ В АВТОМОБІЛІ ДИТЯЧОГО АВТОКРІСЛА ГР. 1 З ЖОРСТКИМИ КРІПЛЕННЯМИ ТА ТРИТОЧКОВИМ РЕМЕНЕМ БЕЗПЕКИ (9-18 КГ)
- 2.4 ЗМІНА КОНФІГУРАЦІЇ АВТОКРІСЛА З ГРУПИ 1 (9-18 КГ) НА ГРУПУ 2/3 (15-36 КГ)
- 2.5 ВСТАНОВЛЕННЯ В АВТОМОБІЛІ АВТОКРІСЛА І РОЗМІЩЕННЯ ДИТИНИ В АВТОКРІСЛІ

ГР.2/3 З ЖОРСТКИМИ КРІПЛЕННЯМИ ТА ТРИТОЧКОВИМ АВТОМОБІЛЬНИМ РЕМЕНЕМ (15-36 КГ)

2.6 ВІДНОВЛЕННЯ РЕМЕНІВ ДЛЯ ВИКОРИСТАННЯ В ГРУПАХ 0+ (0-13 КГ) І 1 (9-18 КГ) З ПОДАЛЬШОЮ ОПЕРАЦІЄЮ

3.1 РЕГУЛЮВАННЯ ВИСОТИ ПІДГОЛІВНИКА

3.2 ЗМІНА КУТА НАХИЛУ

3.3 БІЧНА СИСТЕМА БЕЗПЕКИ

3.4 ЧИЩЕННЯ ТА ДОГЛЯД

1. ВСТУП

1.1 ПОПЕРЕДЖЕННЯ

- Для монтажу і встановлення виробу ретельно дотримуйтесь наведених інструкцій. Не дозволяйте користування виробом, якщо інструкції не прочитані.
- Збережіть інструкцію на майбутнє.
- У кожній окремій країні існують свої закони і правила безпеки при перевезенні дітей в автомобілі. Тому рекомендується звернутися за детальнішою інформацією до місцевих органів влади.
- **УВАГА!** Згідно зі статистикою дорожньо-транспортних пригод, як правило, задні сидіння автомобіля є безпечнішими за передні: тому рекомендується встановлювати дитяче автокрісло на одному з задніх сидінь. Зокрема, найнебезпечніше сидіння - це середнє заднє сидіння, якщо воно оснащено 3-точковим ременем і кріпленнями ISOFIX.
- Всі пасажери мають бути проінформовані про звільнення дитини в разі дорожньо-транспортної пригоди.
- **УВАГА! СЕРЬОЗНА НЕБЕЗПЕКА!** В групі 0+ (0-13 кг) ні в якому разі не використовуйте це автокрісло на передньому сидінні, оснащеному фронтальною повітряною подушкою безпеки. Установка дитячого автокрісла на передньому сидінні можлива тільки при відключеній фронтальній повітряній подушці: уточніть у автомобільного дилера або в інструкції з використання, чи можна відключити цю повітряну подушку безпеки.
- Використання автокрісла може бути небезпечним для недоношених дітей, що народилися до настання 37 тижня вагітності. Такі новонароджені, знаходячись в автокріслі, можуть мати складнощі з диханням. Тому,

перед випискою з лікарні зверніться до свого педіатра або до персоналу з лікарні для оцінки стану вашої дитини та отримання рекомендацій щодо придатного автокрісла.

- В групі 1 (9-18 кг) якщо автокрісло встановлюється на передньому сидінні з активованою передньою подушкою безпеки, для більшої безпеки рекомендується максимально відсунути сидіння з урахуванням присутності інших пасажирів на задньому сидінні.
- Ні в якому разі не використовуйте це автокрісло на сидіннях, повернутих боком або спинкою в напрямку автомобільного руху.
- Встановлюйте автокрісло тільки на сидіння, правильно прикріплені до кузова автомобіля, та в напрямку руху автомобіля.
- Під час встановлення автокрісла в автомобілі будьте обережні, щоб уникнути його зіткнення з пересувним сидінням або дверцятами автомобіля.
- Жодне автокрісло не може гарантувати повну безпеку дитини в разі дорожньо-транспортної пригоди, але використання цього виробу зменшує ризик серйозних травм або смерті.
- Недотримання заходів безпеки, викладених у цій інструкції, підвищує ймовірність серйозних травм у дитини не тільки у випадку аварії, а й в будь-яких інших ситуаціях (наприклад, при різкому гальмуванні, тощо): завжди перевіряйте, щоб автокрісло було правильно пристебнуте до сидіння.
- Пошкоджене, деформоване або сильно зношене автокрісло підлягає заміні, оскільки воно більше не відповідає вихідним характеристикам безпеки.
- Забороняються модифікації або доповнення виробу іншими аксесуарами, якщо вони не затверджені виробником.
- Забороняється використання не поставлених виробником компонентів, запасних частин або аксесуарів.
- Не вставляйте нічого, окрім схвалених виробником аксесуарів, між сидінням автомобіля та автокріслом або між автокріслом і дитиною: у разі аварії автокрісло може виконувати свої функції неправильно.
- Дорожньо-транспортна пригода, в тому

числі легка, може викликати пошкодження автокрісла, не завжди помітні: тому воно підлягає обов'язковій заміні.

- НЕ використовуйте виріб більше 10 років. Після завершення цього періоду зміни в матеріалах (наприклад, через вплив сонячного світла) можуть знизити або погіршити ефективність виробу.
- Не використовуйте вживані автокрісла: вони можуть мати конструктивні ушкодження, які не помітні неозброєним оком, але негативно впливають на безпеку виробу.
- Ні в якому разі не залишайте дитину саму в автомобілі.
- Після перебування автомобіля під сонцем уважно перевірте автокрісло, перш ніж усаджувати дитину, тому що поверхні можуть перегрітися: щоб уникнути опіків у дитини почекайте, поки вони охолонуть.
- Чохол може бути замінений тільки за погодженням з виробником, оскільки є невід'ємною частиною автокрісла. Ніколи не використовуйте дитяче автокрісло без чохла, щоб не нашкодити безпеці Вашої дитини.
- Перевіряйте, щоб ремінь безпеки автомобіля не був перекручений і слідкуйте, щоб ремінь або будь-які частини автокрісла не опинилися затиснутими між дверцятами і не терлися об гострі пруги. Автокрісло не можна використовувати у разі порізів або обтігання ременя.
- Якщо дитина не перевозиться, автокрісло слід залишити у закріпленому стані або прибрати в багажне відділення. Незакріплене автокрісло служить джерелом небезпеки для пасажирів у разі ДТП або різкого гальмування.
- Перевіряйте, щоб не перевозилися, особливо на задній полиці усередині автомобіля, речі або багаж, які ненадібно прикріплені або не встановлені безпечним чином: у разі аварії або різкого гальмування вони можуть завдати травми пасажиром.
- Будьте обережні та не залишайте сидіння, які обертаються або складаються, погано закріпленими: в разі ДТП вони можуть стати небезпечними.



- Перевірте, щоб підголівник сидіння не заважав підголівнику дитячого крісла: він не повинен штовхати його вперед. Якщо це відбувається, зніміть підголівник з автомобільного сидіння, на якому встановлено автокрісло, і не залишайте його в салоні.
- Переконайтеся в тому, що всі пасажирів автомобіля використовують власні ремені безпеки. Це необхідно для їх власної безпеки, а також щоб уникнути травмування дитини в разі дорожньо-транспортної пригоди або різкого гальмування.
- Під час тривалих поїздок рекомендується часто зупинятися. В автокріслі дитина швидко стомлюється.
- У жодному разі не виймайте дитину з автокрісла під час руху автомобіля. Якщо дитина потребує уваги, слід знайти безпечне місце і зупинитися.
- Компанія Artsana не несе ніякої відповідальності в разі неправильного використання виробу.

- T. Верхня напрямна ременя
- U. Відсік для ременя
- V. Верхній якрний ремінь

1.3 ХАРАКТЕРИСТИКИ ВИРОБУ ГРУПА 0+, 1, 2 і 3 (НАПІВУНІВЕРСАЛЬНЕ).

ВАЖЛИВЕ ЗАСТЕРЕЖЕННЯ

1. Це "напівуніверсальний" виріб для утримання дітей, сертифікований згідно з регламентом ECE R44/04 і сумісний виключно з автомобілями, вказаними у відповідному "Списку автомобілів", який постачається з виробом.
2. Призначено тільки для використання в транспортних засобах, оснащених статичним або інерційним ременем безпеки з кріпленням в трьох точках, сертифікованим на підставі регламенту UN/ECE № 16 або інших рівнозначних стандартів.
3. У разі сумніву зв'яжіться з виробником утримуючого пристрою або з постачальником.

1.2 ОПИС КОМПОНЕНТІВ

Мал. А

- A. Сидіння автокрісла
- B. Основа автокрісла
- C. Жорсткі кріплення
- D. Кнопка жорстких кріплень
- E. Індикатори фіксації жорстких кріплень
- F. Бічна система безпеки
- V. Верхній якрний ремінь

Мал. В

- G. Підголівник
- H. Спинка
- I. Плечові лямки
- J. Ремені автокрісла
- K. Пряжка
- L. Важіль нахилу
- M. Ручка повороту сидіння
- N. Стрічка регулювання ременів
- O. Кнопка регулювання ременів
- P. Напрямна ременя
- Q. Напрямна ременя групи 2/3
- R. Ергономічна подушка

Мал. С

- S. Ручка регулювання підголівника

1.4 ОБМЕЖЕННЯ І ВИМОГИ ПРИ ВИКОРИСТАННІ ВИРОБУ Й АВТОМОБІЛЬНОГО СІДІННЯ

УВАГА! Ретельно дотримуйтеся наведених далі обмежень і вимог щодо використання цього виробу і автомобільного сидіння: в іншому випадку безпека не гарантується.

- Це автокрісло сертифіковано для використання для дітей вагою до 36 кг (з народження і приблизно до 12 років).
- Автомобільне сидіння має бути оснащено 3-точковим ременем безпеки, статичним або зі змотувальним механізмом, сертифікованим згідно з регламентом UN/ECE №16 або іншими рівнозначними стандартами (мал. 1).

УВАГА! Забороняється встановлювати автокрісло за допомогою автомобільного ременя безпеки з кріпленням в двох точках (Мал. 2).

- Автокрісло можна встановлювати на передньому сидінні з боку пасажирів, оснащеному кріпленнями ISOFIX, або на будь-якому задньому сидінні з кріпленнями ISOFIX. Автокрісло групи 0+ (0-13 кг) можна вста-





новлювати на передньому сидінні можлива тільки при відключеній фронтальній подушці безпеки. Забороняється використовувати це автокрісло на сидіннях, повернених боком або проти напрямку руху автомобіля (Мал. 3).

- Виріб призначений для використання в якості дитячого автокрісла, а не для використання вдома.
- Може так статися, що пряжка автомобільного ременя безпеки буде знаходитись на надто довгому ремені і буде перевищувати передбачену висоту, відносно нижньої частини сидіння (мал. 4А-4В). У такому разі автокрісло не можна встановлювати на такому сидінні, а потрібно встановити на іншому сидінні, де немає такої проблеми. За додатковою інформацією з цього приводу звертайтеся до виробника автомобіля.

УВАГА! Група 0+ і група 1. У разі використання автомобілів, оснащених задніми ремнями безпеки з інтегрованими подушками безпеки (надувні ремені безпеки) взаємодія надувної частини автомобільного ременя з цією системою утримання для дітей може спровокувати важкі травми або смерть. Не встановлюйте цей механізм утримання для дітей, використовуючи надувний ремінь безпеки.

УВАГА! Група 2/3. У разі використання автомобілів, оснащених задніми ремнями безпеки з вбудованими подушками безпеки (надувні ремені), дотримуйтеся інструкцій виробника автомобіля.

2. ВСТАНОВЛЕННЯ

УВАГА! У тексті та на малюнках цієї інструкції розглядається варіант установки автокрісла на правому задньому сидінні автомобіля. Для встановлення в інших положеннях дотримуйтеся такої самої послідовності дій.

2.1 ВСТАНОВЛЕННЯ В АВТОМОБІЛІ ДИТЯЧОГО АВТОКРИСЛА ГР. 0+ З ЖОРСТКИМИ КРІПЛЕННЯМИ ТА ВЕРХНІМ ЯКІРНИМ РЕМЕНЕМ (0-13 КГ)

Автокрісло групи 0+ ЗАВЖДИ встановлюється в протилежному руху напрямку з виключеною подушкою безпеки.

Встановлювати автокрісло ЗАВЖДИ необхідно з використанням жорстких кріплень і верхнього якірного ременя.

- Скористайтеся ручкою (М) і поверніть сидіння на 180°, перевіривши, щоб воно було заблоковано і розвернуто проти напрямку руху (мал. 5).
 - Поверніть ручку зміни кута нахилу (L) так, щоб червона стрілка співпала з положенням R (мал. 6).
 - Розташуйте автокрісло на сидінні автомобіля у зворотньому руху напрямку.
 - Витягніть повністю жорсткі кріплення (С) за допомогою кнопки (D) (мал. 7).
 - Прикріпіть кріплення до захватів між спинкою та сидінням (мал. 8). Характерне клацання підтвердить фіксацію, та індикатор змінить колір з червоного на зелений.
 - Енергійно притисніть автокрісло до спинки сидіння, щоб забезпечити максимальне прилягання (мал. 9).
 - Пропустіть верхній якірний ремінь (V) крізь блакитну напрямну ременя (P) (мал. 10).
 - Перевірте, щоб верхній якірний ремінь правильно розташовувався в блакитній напрямній ременя (мал. 11).
 - **УВАГА!** Пропустіть верхній якірний ремінь між високою частиною спинки автомобільного сидіння та підголівником. Ніколи не пропускайте верхній якірний ремінь над автомобільним підголівником (Мал. 12).
- УВАГА!** Ознайомтеся з інструкцією на автомобіль, щоб знайти точку кріплення верхнього якірного ременя автокрісла. Ця точка кріплення позначена спеціальною етикеткою (мал. 13) і її можна знайти у місцях, що зображені на малюнках 13А – 13В – 13С – 13D.
- **УВАГА!** Перевірте, щоб кріплення, що використовується для верхнього якірного ременя, було саме таким, як передбачено. Будьте уважні, щоб не переплутати його з кільцем, що передбачено для закріплення багажу.
 - Після того як знайдено точку кріплення, приєднайте скобу верхнього якірного ременя (V). Відрегулюйте довжину верхнього якірного ременя, енергійно потягнувши стрічку, щоб забезпечити її натяг. Підтвердженням правильного натягу є зелений ко-





лір індикатора на стрічці (мал. 14). Змотайте зайву стрічку та закріпіть її за допомогою спеціальної липучки. Ергономічна подушка використовується від народження і до досягнення ваги 6 кг. Після завершення встановлення зробіть наступне, щоб розмістити дитину:

- Натисніть кнопку регулювання ременів (O) і одночасно візьміть реміні і максимально потягніть на себе реміні автокрісла (мал. 15).
- Відстебніть реміні автокрісла, натиснувши кнопку пряжки (мал. 16).
- Обережно посадіть дитину в автокрісло, з'єднайте два язички ременя і знову пристебніть ремінь (мал. 17).
- За допомогою відповідної ручки (S) відрегулюйте висоту підголовника так, щоб реміні виходили на висоті плечей дитини (мал. 18).
- Щоб відрегулювати натяг ременів, обережно потягніть вгору регулювальну стрічку (N) до потрібного ступеня натягу (мал. 19).

Щоб зняти автокрісло, відстебніть автомобільні реміні безпеки і жорсткі кріплення (C), натиснувши кнопки від'єднання (D).

2.2 ВСТАНОВЛЕННЯ В АВТОМОБІЛІ ДИТЯЧОГО АВТОКРІСЛА ГР. 0+ З ЖОРСТКИМИ КРІПЛЕННЯМИ ТА ТРИТОЧКОВИМ РЕМЕНЕМ БЕЗПЕКИ (0-13 КГ)

Автокрісло групи 0+ ЗАВЖДИ встановлюється в протилежному руху напрямку з вишкненою подушкою безпеки.

Встановлення ЗАВЖДИ має виконуватись з використанням жорстких кріплень і 3-точкового автомобільного ременя безпеки.

- Скористайтесь ручкою (M) і поверніть сидіння на 180°, перевіряючи, щоб воно було заблоковано і розвернуто проти напрямку руху (мал. 20).
- Поверніть ручку зміни кута нахилу (L) так, щоб червона стрілка співпала з положенням R (мал. 21).
- Розташуйте автокрісло на сидінні автомобіля у зворотньому руху напрямку.
- Витягніть повністю жорсткі кріплення (C) за допомогою кнопки (D) (мал. 22).
- Прикріпіть кріплення до захватів між спин-

кою та сидінням (мал. 23). Характерне клацання підтвердить фіксацію, та індикатор змінить колір з червоного на зелений.

- Енергійно притисніть автокрісло до спинки сидіння, щоб забезпечити максимальне прилягання (мал. 24).
- Змініть ергономічну подушку і розстебніть пряжку автокрісла (мал. 25).
- Пропустіть поясну частину ременя у блакитну напрямну ременя (P) (мал. 26), пропустіть діагональну частину автомобільного ременя у верхню напрямну ременя (T) так, щоб вона проходила між підголовником і сидінням відповідно до блакитної напрямної ременя (мал. 27).
- Застебніть ремінь пряжкою (мал. 28).
- Поверніть на місце ергономічну подушку (0-6 кг).
- Кінцева конфігурація автокрісла має відповідати зображенню на мал. 29.

Ергономічна подушка використовується від народження і до досягнення ваги 6 кг. Після завершення встановлення зробіть наступне, щоб розмістити дитину:

- Натисніть кнопку регулювання ременів (O) і одночасно візьміть реміні і максимально потягніть на себе реміні автокрісла (мал. 30).
 - Відстебніть реміні автокрісла, натиснувши кнопку пряжки (мал. 31).
 - Обережно посадіть дитину в автокрісло, з'єднайте два язички ременя і знову пристебніть ремінь (мал. 32).
 - За допомогою відповідної ручки (S) відрегулюйте висоту підголовника так, щоб реміні виходили на висоті плечей дитини (мал. 33).
 - Щоб відрегулювати натяг ременів, обережно потягніть вгору регулювальну стрічку (N) до потрібного ступеня натягу (мал. 34).
- Щоб зняти автокрісло, відстебніть автомобільні реміні безпеки і жорсткі кріплення (C), натиснувши кнопки від'єднання (D).

2.3 ВСТАНОВЛЕННЯ В АВТОМОБІЛІ ДИТЯЧОГО АВТОКРІСЛА ГР. 1 З ЖОРСТКИМИ КРІПЛЕННЯМИ ТА ТРИТОЧКОВИМ РЕМЕНЕМ БЕЗПЕКИ (9-18 КГ)

Автокрісло групи 1 ЗАВЖДИ встановлюється в напрямку руху, при цьому ЗАВЖДИ ви-





користуються жорсткі кріплення і 3-точковий автомобільний ремінь.

УВАГА! Використовуйте автокрісло з нахилом в положенні 1, 2 або 3. НІКОЛИ не використовуйте положення R.

- Скористайтеся ручкою (M) і поверніть сидіння на 180°, перевіривши, щоб воно було заблоковано і розвернуто в напрямку руху (мал. 35).
- Розташуйте автокрісло на сидінні автомобіля в напрямку руху.
- Витягніть повністю жорсткі кріплення (C) за допомогою кнопки (D) (мал. 36).
- Прикріпіть кріплення до захватів між спинкою та сидінням (мал. 37). Характерне клацання підтвердить фіксацію, та індикатор змінить колір з червоного на зелений.
- Пропустіть діагональну частину ременя у верхню напрямну ременя (T). Вставте триточковий ремінь у відсік для ременя (U) так, щоб він виходив з протилежного відсіку (мал. 38)
- Пристебніть автомобільний ремінь (мал. 39)
- Енергійно притисніть автокрісло до спинки сидіння, щоб забезпечити максимальне прилягання (мал. 40), і натягніть діагональну частину ременя (мал. 41).

Після завершення встановлення зробіть наступне, щоб розмістити дитину:

- Натисніть кнопку регулювання ременів (O) і одночасно візьміть ремені і максимально потягніть в напрямку ременів автокрісла (мал. 42).
- Відстебніть ремені автокрісла, натиснувши кнопку пряжки (мал. 43).
- Обережно посадіть дитину в автокрісло, з'єднайте два язички ременя і знову пристебніть ремінь (мал. 44).
- За допомогою відповідної ручки (S) відрегулюйте висоту підголовника так, щоб ремені виходили на висоті плечей дитини (мал. 45).
- Щоб відрегулювати натяг ременів, обережно потягніть вгору регулювальну стрічку (N) до потрібного ступеня натягу (мал. 46).

2.4 ЗМІНА КОНФІГУРАЦІЇ АВТОКРІСЛА З ГРУПИ 1 (9-18 КГ) НА ГРУПУ 2/3 (15-36 КГ)

Щоб змінити конфігурацію з групи 1 на групу 2/3, необхідно виконати наступні операції:

- Максимально розтягніть ремені автокрісла, натиснувши кнопку регулювання (O) (мал. 47).
- Скористайтеся ручкою (S), щоб встановити підголовник на максимальній висоті (мал. 48).
- Зніміть ремені автокрісла з анкера (мал. 49A) і розмістіть анкер у відповідному гнізді (мал. 49B).
- Пропустіть ремені автокрісла крізь отвори і зніміть з пряжки (мал. 50).
- Після зняття текстильної оббивки з сидіння розмістіть пряжку у відповідному відсіку в області ніг (мал. 51).
- Змотайте ремені і покладіть їх у відсіки з боків сидіння (мал. 52).
- Розмістіть лямки у спинці (мал. 53) і паховий ремінь під текстильною оббивкою сидіння (мал. 54).

2.5 ВСТАНОВЛЕННЯ В АВТОМОБІЛІ АВТОКРІСЛА І РОЗМІЩЕННЯ ДИТИНИ В АВТОКРІСЛІ ГРУПИ 2/3 (15-36 КГ) З ЖОРСТКИМИ КРІПЛЕННЯМИ І ТРИТОЧКОВИМ АВТОМОБІЛЬНИМ РЕМЕНЕМ.

УВАГА! Використовуйте автокрісло з нахилом в положенні 1 і 2. НІКОЛИ не використовуйте положення R і 3.

Встановлення ЗАВЖДИ має виконуватись з використанням жорстких кріплень і 3-точкового автомобільного ременя безпеки.

- Розташуйте автокрісло на сидінні автомобіля в напрямку руху.
- Витягніть повністю жорсткі кріплення (C) за допомогою кнопки (D) (мал. 55).
- Прикріпіть кріплення до захватів між спинкою та сидінням (мал. 56). Характерне клацання підтвердить фіксацію, та індикатор змінить колір з червоного на зелений.
- Пропустіть діагональну частину автомобільного ременя за підголовником і крізь відповідний червоний прохід ременя в підголовнику (Q) (мал. 57).
- Посадіть дитину в автокрісло, переконавшись, що її спина добре прилягає до спинки автокрісла.
- Пристебніть автомобільний ремінь пряжкою (мал. 58).





- На етапі регулювання підголівника переверіть, щоб напрямна діагональної частини ременя (Q) знаходилась над плечем на максимальній відстані 2 см (мал. 59).
- Потягніть діагональну частину ременя до змотувального механізму, щоб весь ремінь був добре натягнутий і прилягав до тіла і ніг дитини (мал. 60).

УВАГА!

- Завжди перевіряйте, щоб ремінь проходить рівномірно у всіх точках і не перекручувався.
- Переверіть, щоб діагональна частина ременя правильно прилягала до плеча дитини та не тиснула на шию; в разі необхідності відрегулюйте підголівник.
- Переверіть, щоб механізм змотування автомобільного ременя знаходився за спинкою автомобільного сидіння (Мал. 61).

2.6 ВІДНОВЛЕННЯ РЕМЕНІВ ДЛЯ ВИКОРИСТАННЯ В АВТОКРІСЛАХ ГРУПИ 0+ (0-13 КГ) І ГРУПИ 1 (9-18 КГ)

Виконайте у зворотньому порядку інструкції, щойно описані в розділі 2.3.

3. ПОДАЛЬШІ ОПЕРАЦІЇ

3.1 РЕГУЛЮВАННЯ ВИСОТИ ПІДГОЛІВНИКА

Можна відрегулювати висоту підголівника для кращої адаптації автокрісла до зросту дитини. Оптиміальне регулювання забезпечує наступне:

- Голова завжди добре зафіксована і захищена (група 1/2/3).
- Ремінь безпеки автокрісла завжди знаходяться на правильній висоті, тобто на висоті плечей (група 0+ і група 1).
- Діагональний автомобільний ремінь завжди знаходиться на правильній висоті завдяки напрямним ременя, вбудованим в підголівник (Q) (група 2/3).

Щоб відрегулювати висоту підголівника, скористайтесь ручкою регулювання підголівника (S) до отримання бажаної висоти (мал. 62).

3.2 РЕГУЛЮВАННЯ КУТА НАХИЛУ

Щоб змінити нахил, необхідно розблокувати

важіль регулювання кута нахилу (L), який знаходиться під сидінням, використовуючи другий рівень езпеки, і виберіть бажане положення.

Якщо встановлена конфігурація групи 0+ (0-13 кг), автокрісло необхідно відрегулювати, щоб воно знаходилось в положенні R.

В конфігурації групи 1 (9-18 кг) автокрісло можна нахилити в положення 1, 2 і 3.

В конфігурації групи 2/3 (15-36 кг) автокрісло можна використовувати лише в положеннях 1 і 2.

3.3 БІЧНА СИСТЕМА БЕЗПЕКИ

Автокрісло оснащено бічною системою безпеки (F), щоб гарантувати більший захист у разі бічного удару.

Якщо система заважає деталям автомобіля, можна її зняти, вітягнувши з її гнізда (мал. 63).

3.4 ЧИЩЕННЯ ТА ДОГЛЯД

Операції з чищення та догляду мають виконуватись лише дорослою особою.

Чищення чохла.

Чохол автокрісла є повністю знімним і придатним для ручного або автоматичного прання при температурі 30°C. При пранні дотримуйтесь вказівок на етикетці чохла.



Прання в пральній машині при 30°C



Не відбілювати



Не сушити у сушильній машині



Не прасувати



Не піддавати хімічній чистці

Не використовувати абразивні миючі засоби або розчинники. Не сушити чохол в центрифусі і не віджимати. Чохол можна замінити лише на той, що схвалений виробником, оскільки він є невід'ємною частиною автокрісла, а відтак і елементом безпеки.

УВАГА! Ніколи не використовуйте дитяче крісло без чохла, тому що це може піддати небезпеці Вашу дитину.

Щоб зняти тканину, виконайте наступні опе-





рації:

Підголівник

- Зніміть підголівник з напрямних ременів (мал. 64) і розстібніть кнопки ззаду (мал. 65).

Сидіння

- Розстібніть кнопки центральної накладки (мал. 66), а потім накладки, що знаходяться навколо корпусу (мал. 67).

ЧИЩЕННЯ ПЛАСТМАСОВИХ АБО МЕТАЛЕВИХ ДЕТАЛЕЙ

Для чищення пластмасових або металевих пофарбованих деталей використовуйте тільки вологу тканину. Забороняється використання абразивних миючих засобів або розчинників. Забороняється змащувати рухомі частини автокрісла.

ПЕРЕВІРКА ЦІЛІСНОСТІ КОМПОНЕНТІВ

Рекомендується регулярно перевіряти цілісність і стан зношення таких компонентів:

- **Чохол:** перевірте, щоб набивка або її частини не виступали назовні. Перевірте цілісність швів.
- **Ремені:** перевірте цілісність текстури, переконайтеся у відсутності явного стоншення регулювальної стрічки, розділового ременю для ніг, плечових ременів і в зоні пластини регулювання ременів.
- **Пластмасові деталі:** перевірте стан всіх пластмасових деталей, які не повинні мати явних ознак поломки або знебарвлення.

УВАГА! Деформоване або сильно зношене автокрісло підлягає заміні: тому що воно може втратити вихідні властивості безпеки.

ЗБЕРІГАННЯ ВИРОБУ

Якщо виріб не встановлено в автомобілі, рекомендується зберігати автокрісло в сухому прохолодному місці, захищеному від пилу, вологості і прямого сонячного проміння.

УТИЛІЗАЦІЯ ВИРОБУ

Після закінчення терміну служби, передбаченого для автокрісла, припиніть його використання і відправте на утилізацію. Відповідно до вимог із захисту довкілля і чинного законодавства власної країни, розсортуйте

компоненти за типом для подальшого роздільного збору відходів.

ГАРАНТІЯ

Гарантується відсутність дефектів виробу при нормальних умовах використання, передбачених у інструкції з експлуатації.

Відтак, гарантія не буде діяти в разі ушкоджень, що з'явилися внаслідок неправильної експлуатації, зношення або випадкових подій.

Про строк дії гарантії відповідності можна дізнатися з відповідних положень чинного національного законодавства країни, в якій придбано виріб, якщо вони передбачені.



RU UNICO PLUS Gr. 0+/1/2/3 0-36 кг

КРАЙНЕ ВАЖНО! СНАЧАЛА ОЗНАКОМЬТЕСЬ С СОДЕРЖАНИЕМ.

ВАЖНО: В ЦЕЛЯХ ОБЕСПЕЧЕНИЯ БЕЗОПАСНОСТИ ВНИМАТЕЛЬНО ПРОЧИТАЙТЕ ДАННУЮ ИНСТРУКЦИЮ ПЕРЕД ИСПОЛЬЗОВАНИЕМ ИЗДЕЛИЯ И СОХРАНИТЕ ЕЁ ДЛЯ ПОСЛЕДУЮЩИХ КОНСУЛЬТАЦИЙ. СТРОГО СЛЕДУЙТЕ УКАЗАНИЯМ, ЧТОБЫ НЕ ПОСТАВИТЬ ПОД УГРОЗУ БЕЗОПАСНОСТЬ РЕБЁНКА.

ВНИМАНИЕ: ПЕРЕД ИСПОЛЬЗОВАНИЕМ СНИМИТЕ С ИЗДЕЛИЯ ВСЕ ВОЗМОЖНЫЕ ПЛАСТИКОВЫЕ ПАКЕТЫ И ЭЛЕМЕНТЫ УПАКОВКИ И ДЕРЖИТЕ ИХ ВДАЛИ ОТ ДЕТЕЙ. РЕКОМЕНДУЕТСЯ ОСУЩЕСТВЛЯТЬ УТИЛИЗАЦИЮ ДАННЫХ КОМПОНЕНТОВ В СООТВЕТСТВИИ С НОРМАМИ РАЗДЕЛЬНОГО СБОРА ОТХОДОВ, УСТАНОВЛЕННЫМИ ДЕЙСТВУЮЩИМ ЗАКОНОДАТЕЛЬСТВОМ.

СОДЕРЖАНИЕ:

1. ВВЕДЕНИЕ
- 1.1 МЕРЫ ПРЕДОСТОРОЖНОСТИ
- 1.2 ОПИСАНИЕ КОМПОНЕНТОВ
- 1.3 ХАРАКТЕРИСТИКИ ИЗДЕЛИЯ
- 1.4 ОГРАНИЧЕНИЯ И ТРЕБОВАНИЯ ПРИ ИСПОЛЬЗОВАНИИ ИЗДЕЛИЯ И СИДЕНИЯ АВТОМОБИЛЯ
2. УСТАНОВКА
- 2.1 УСТАНОВКА АВТОКРЕСЛА В АВТОМОБИЛЕ ДЛЯ GR. 0+ С ЖЁСТКИМИ КРЕПЛЕНИЯМИ И РЕМНЁМ TOP TETHER (0-13 КГ)
- 2.2 УСТАНОВКА АВТОКРЕСЛА В АВТОМОБИЛЕ ДЛЯ GR. 0+ С ЖЁСТКИМИ КРЕПЛЕНИЯМИ И 3-ТОЧЕЧНЫМ РЕМНЁМ БЕЗОПАСНОСТИ (0-13 КГ)
- 2.3 УСТАНОВКА АВТОКРЕСЛА В АВТОМОБИЛЕ ДЛЯ GR. 1 С ЖЁСТКИМИ КРЕПЛЕНИЯМИ И 3-ТОЧЕЧНЫМ РЕМНЁМ БЕЗОПАСНОСТИ (9-18 КГ)
- 2.4 ИЗМЕНЕНИЕ КОНФИГУРАЦИИ АВТОКРЕСЛА С ГРУППЫ 1 (9-18 КГ) НА ГРУППУ 2/3 (15-36 КГ)
- 2.5 УСТАНОВКА В АВТОМОБИЛЬ АВТОКРЕСЛА

GR. 2/3 С ЖЁСТКИМИ СОЕДИНЕНИЯМИ И ТРЁХТОЧЕЧНЫМ АВТОМОБИЛЬНЫМ РЕМНЁМ (15-36 КГ) И РАЗМЕЩЕНИЕ В НЁМ РЕБЁНКА

2.6 УСТАНОВКА РЕМНЕЙ ДЛЯ ИСПОЛЬЗОВАНИЯ В ГРУППАХ 0+ (0-13 КГ) И 1 (9-18 КГ)

3. ДРУГИЕ ОПЕРАЦИИ

3.1 РЕГУЛИРОВКА ВЫСОТЫ ПОДГОЛОВНИКА

3.2 НАКЛОН

3.3 СИСТЕМА БОКОВОЙ ЗАЩИТЫ SIDE SAFETY SYSTEM

3.4 УХОД И ОЧИСТКА

1. ВВЕДЕНИЕ

1.1 МЕРЫ ПРЕДОСТОРОЖНОСТИ

- Для монтажа и установки изделия точно следуйте инструкциям. Не используйте изделие, не ознакомившись предварительно с инструкцией.
- Храните данное руководство для обращения в будущем.
- В каждой отдельной стране существуют собственные законы и правила безопасности при перевозке детей в автомобиле. Поэтому рекомендуется связаться с местными органами власти для получения более подробной информации.
- **ВНИМАНИЕ!** В соответствии со статистическими данными о ДТП, задние сиденья автомобиля являются более безопасными по сравнению с передними: поэтому рекомендуется устанавливать автокресло на задние сиденья. Наиболее безопасным сиденьем является заднее центральное, если оно оснащено 3-точечным ремнём и креплениями ISOFIX.
- Необходимо проинформировать всех пассажиров автомобиля о способе извлечения ребенка из автокресла в случае аварии.
- **ВНИМАНИЕ! СЕРЬЕЗНАЯ ОПАСНОСТЬ!** В Группе 0+ (0-13 кг) ни в коем случае не используйте это автокресло на переднем сиденье, оснащенном фронтальной подушкой безопасности. Установка детского автокресла на переднем сиденье возможна только при условии отключенной фронтальной воздушной подушки безопасности: уточните у автомобильного производителя или в руководстве пользователя, как отклю-

чить подушку безопасности.

- Использование автокресла может быть опасным для недоношенных детей, родившихся до наступления 37 недели беременности. Такие новорожденные могут испытывать сложности с дыханием при нахождении в автокресле. Поэтому, обратитесь к своему педиатру или больничному персоналу, чтобы узнать, можно ли перевозить вашего малыша в автокресле после выписки из роддома.
- Если автокресло, относящееся к Группе 1 (9-18 кг), устанавливается на переднее сиденье с активированной подушкой безопасности, то в целях наибольшей безопасности рекомендуется отодвинуть сиденье максимально назад, если пассажиры на заднем сиденье это позволяют.
- Запрещается использовать данное автокресло на сиденьях, повернутых боковой или задней стороной к движению автомобиля.
- Устанавливайте автокресло только на сиденьях, прикрепленных к структуре автомобиля и обращенных по направлению движения.
- Устанавливайте автокресло в автомобиле так, чтобы автомобильное сиденье и дверь не мешали ему.
- Ни одно автокресло не может гарантировать полную безопасность ребенка в случае аварии, но его использование и правильная установка уменьшает риск получения серьезных травм или смерти.
- Риск серьезных травм ребенку, не только в случае дорожно-транспортного происшествия, но также и в других обстоятельствах (например, при резких торможениях и т.д.), увеличивается при неточном следовании приведенным в данном руководстве указаниям: всегда проверяйте, чтобы автокресло было правильно установлено на сидении.
- Поврежденное, деформированное или сильно изношенное автокресло подлежит замене, так как оно более не отвечает исходным характеристикам безопасности.
- Запрещаются модификации или дополнения к изделию, не утвержденные произво-

дителем.

- Запрещается устанавливать аксессуары, сменные части и компоненты, не поставляемые или не утвержденные производителем.
- Не вставляйте предметы, не являющиеся принадлежностью изделия, между автомобильным сиденьем и автокреслом и между автокреслом и ребенком: в случае дорожно-транспортного происшествия автокресло может исполнять свои функции несоответствующим образом. Все дополнительные предметы должны быть одобрены производителем.
- Даже легкое дорожно-транспортное происшествие вызывает повреждения автокресла, которые может быть не видно невооруженным взглядом: поэтому после дорожно-транспортного происшествия автокресло подлежит замене.
- НЕ используйте изделие на протяжении более 10 лет. По истечении указанного периода деформация материалов (например, из-за воздействия солнечного света) может снизить или нарушить эффективность изделия.
- Не используйте бывшие в употреблении автокресла: они могут иметь конструктивные повреждения, невидимые невооруженным глазом, но отрицательно влияющие на безопасность изделия.
- Никогда не оставляйте ребенка без присмотра в автокресле.
- Если автомобиль в течение длительного времени находился под солнцем, внимательно осмотрите автокресло, прежде чем усадить в него ребенка, и убедитесь, что его части не накалились: в случае, если они нагрелись, во избежание ожога дождитесь их остывания и только затем поместите ребенка в автокресло.
- Чехол может быть заменен только на другой, утвержденный производителем, так как он представляет собой неотъемлемую часть автокресла. Чтобы не подвергать ребенка опасности, запрещается использовать автокресло без чехла.
- Убедитесь в том, что ремни безопасности не перекручены и их или другие части ав-

токресла не защемило дверцей автомобиля, и что лента ремней не трется об острые выступы автомобиля. Запрещается использовать автокресло, если ремень имеет повреждения или изношен.

- При поездках без ребёнка детское кресло должно быть, в любом случае, прикреплено к сиденью автомобиля или находиться в багажнике с полностью вставленной ручкой наклона сиденья в нижнюю часть автокресла. Не закрепленное автокресло может стать источником опасности для пассажиров в случае ДТП или резкого торможения.
- Проверьте, чтобы не перевозились, особенно на задней полке автомобиля, предметы или багаж, которые не прикреплены или не установлены безопасным образом: в случае аварии или резкого торможения они могут нанести травмы пассажирам.
- Тщательно закрепляйте все складываемые или вращающиеся автокресла, поскольку в случае аварии они могут стать источником опасности.
- Проверьте, чтобы подголовник автомобильного сиденья не мешал подголовнику кресла: он не должен наклоняться вперед. В случае, когда это происходит, следует снять подголовник с автомобильного сиденья, на котором установлено кресло, и убрать его с багажной полки.
- Убедитесь в том, что все пассажиры автомобиля используют ремни безопасности. Это необходимо для обеспечения их собственной безопасности и снижения риска травмирования ребенка в случае ДТП или резкого торможения.
- В случае длительных поездок делайте частые остановки. Ребенок легко утомляется в пути.
- Ни в коем случае не вынимайте ребенка из автокресла, когда автомобиль находится в движении. Если ребенок требует внимания, необходимо найти безопасное место и остановиться.
- Компания Artsana снимает с себя какую-либо ответственность при использовании изделия не по назначению.

1.2 ОПИСАНИЕ КОМПОНЕНТОВ

Рис. А

- A. Сиденье автокресла
- B. Основание автокресла
- C. Жёсткие соединения
- D. Кнопка жёстких соединений
- E. Индикаторы крепления жёстких соединений
- F. Система боковой защиты Side Safety System
- V. Якорный ремень Top Tether

Рис. B

- G. Подголовник
- H. Спинка
- I. Плечевые накладки
- J. Ремни автокресла
- K. Замок
- L. Рычаг наклона
- M. Рычаг поворота сиденья
- N. Лента регулировки ремней
- O. Кнопка регулирования ремней
- P. Направляющая ремня
- Q. Направляющая ремня Группы 2/3
- R. Минивкладыш

Рис. C

- S. Рычаг регулирования подголовника
- T. Верхняя направляющая ремня
- U. Отсек для ремня
- V. Якорный ремень Top Tether

1.3 ХАРАКТЕРИСТИКИ ИЗДЕЛИЯ

ГРУППА 0+, 1, 2 и 3 (ПОЛУУНИВЕРСАЛЬНОЕ).

ВАЖНОЕ ПРЕДУПРЕЖДЕНИЕ

1. Данное устройство удержания детей типа "Полууниверсальное" утверждено в соответствии с Регламентом ECE R44/04 и совместимо исключительно с автомобилями, указанными в специальном перечне "Перечень автомобилей", поставляемом с изделием.
2. Устройство предназначено исключительно для использования в транспортных средствах, снабженных ремнями безопасности, статическими или инерционными трехточечными ремнями безопасности, сертифицированными на основании

Стандарта UN/ECE № 16 или других равнозначных стандартов.

3. В случае сомнения, свяжитесь с производителем детских удерживающих приспособлений или с поставщиком.

1.4 ОГРАНИЧЕНИЯ И ТРЕБОВАНИЯ ПРИ ИСПОЛЬЗОВАНИИ ИЗДЕЛИЯ И СИДЕНЬЯ АВТОМОБИЛЯ

ВНИМАНИЕ! Строго придерживайтесь следующих ограничений и требований к использованию автокресла и сиденья автомобиля: в противном случае, безопасность не гарантируется.

- Данное автокресло утверждено для использования с детьми весом от 0 до 36 кг (с рождения примерно до 12 лет).
- Сиденье автомобиля должно быть оснащено 3-х точечным ремнём безопасности, статическим или с наматывателем, утверждённым в соответствии с Регламентом UN/ECE №16 или другими равнозначными стандартами (Рис. 1).

ВНИМАНИЕ! Запрещается устанавливать автокресло с помощью автомобильного ремня безопасности с креплением в двух точках (Рис. 2).

- Автокресло может быть установлено на переднее пассажирское сиденье, оснащённое креплениями ISOFIX, или на любое заднее сиденье, оснащённое креплениями ISOFIX. В Группе 0+ (0-13 кг) установка детского автокресла на переднем сиденье возможна только при условии отключенной фронтальной подушки безопасности. Запрещается использовать данное автокресло на сиденьях, повернутых боковой стороной или против движения автомобиля (Рис. 3).
- Данное изделие предназначено исключительно для использования в качестве автокресла и не должно использоваться в домашних условиях.
- Может оказаться так, что замок автомобильного ремня безопасности слишком длинный и превышает предусмотренную высоту по отношению к нижней части сиденья (Рис. 4А-4В). В этом случае не следует устанавливать автокресло на данное

сиденье, необходимо выбрать для этого сиденье, не имеющее такой проблемы. За дополнительной информацией касательно данного вопроса обращайтесь к компании-производителю автомобиля.

ВНИМАНИЕ! Группа 0+ и Группа 1. В случае использования автомобиля, которые оснащены задними ремнями безопасности со встроенными подушками безопасности (надувными ремнями), взаимодействие между надувной частью автомобильного ремня и данной системой удержания для детей (автокреслом) может причинить серьёзный вред здоровью или стать причиной смерти ребенка. Не устанавливайте данную систему удержания для детей (автокресло) при использовании надувного ремня безопасности.

ВНИМАНИЕ! Группа 2/3. В случае использования задних ремней безопасности со встроенной подушкой безопасности (надувные ремни безопасности) соблюдайте рекомендации, указанные в инструкциях изготовителя автомобиля.

2. УСТАНОВКА

ВНИМАНИЕ! В данном руководстве, как в тексте, так и на чертежах, рассматривается вариант установки автокресла на правом заднем сиденье автомобиля. В любом случае, при установке в других положениях, следует соблюдать ту же последовательность действий.

2.1 УСТАНОВКА АВТОКРЕСЛА В АВТОМОБИЛЕ ДЛЯ ГР. 0+ С ЖЁСТКИМИ КРЕПЛЕНИЯМИ И РЕМНЁМ TOP TETHER (0-13 КГ)

Автокресло в Группе 0+ должно устанавливаться ВСЕГДА в направлении против хода движения, а подушка безопасности должна быть отключена.

При установке следует ВСЕГДА использовать жёсткие крепления и ремень Top Tether.

- С помощью рычага (M) поверните сиденье на 180°, убедившись в том, что оно заблокировано и установлено в направлении против хода движения (Рис. 5).

- Переведите рычаг наклона (L), чтобы крас-



ная стрелка совпала с положением R (Рис. 6).

- Установите автокресло на автомобильное сиденье против хода движения.
- Полностью извлеките жёсткие соединители (С), нажав на кнопку (D) (Рис. 7).
- Прикрепите соединители к креплениям, расположенным между спинкой и сиденьем (Рис. 8). Характерный щелчок укажет на правильно выполненное соединение, а цвет индикатора изменится с красного на зелёный.
- Прижмите с силой автокресло к спинке автомобильного сиденья, чтобы обеспечить максимальное прилегание (Рис. 9).
- Пропустите ремень Top Tether (V) в голубую направляющую ремня (P) (Рис. 10).
- Убедитесь, что ремень Top Tether правильно установлен в голубую направляющую ремня (Рис. 11).
- **ВНИМАНИЕ!** Пропустите Top Tether между верхней частью спинки сиденья автокресла и подголовником. Никогда не пропускайте Top Tether над подголовником автомобиля (Рис. 12).

ВНИМАНИЕ! Используйте руководство по эксплуатации автомобиля для определения точки крепления якорного ремня Top Tether к автомобилю. Данная точка крепления обозначена специальной этикеткой (Рис. 13), она может находиться в положениях, показанных на рисунках 13А – 13В – 13С – 13D.

ВНИМАНИЕ! Проверьте, что крепление, использованное для якорного ремня Top Tether, является тем, которое предусмотрено. Не путайте его с кольцом, предусмотренным для крепления багажа.

• После определения точки крепления, прикрепите к ней крючок якорного ремня Top Tether (V). Отрегулируйте длину ремня Top Tether (до сильного натяжения). Соответствующее натяжение подтверждает зеленый цвет индикатора на ремне (Рис. 14). Намотайте излишнюю ленту и закрепите специальной липучкой. Подушка-минивкладыш должна использоваться с рождения до 6 кг. Завершив установку, разместите ребёнка, выполняя следующие действия:

- Нажмите кнопку регулирования ремней (O) и одновременно с этим потяните к себе оба ремня автокресла, вытягивая их на максимальную длину (Рис. 15).
- Расстегните ремни автокресла, нажав на кнопку замка (Рис. 16).
- Расположите надёжно ребёнка в автокресле, вставьте два язычка в замок и пристегните ремень (Рис. 17).
- С помощью рычага (S) отрегулируйте высоту подголовника так, чтобы ремни выходили над плечами ребёнка (Рис. 18).
- Чтобы отрегулировать натяжение ремней, осторожно потяните вверх ленту регулировки (N) до необходимой степени натяжения (Рис. 19).

Для снятия автокресла, отстегните автомобильные ремни безопасности и жёсткие соединители (С), нажав на кнопки разъединения (D).

2.2 УСТАНОВКА АВТОКРЕСЛА В АВТОМОБИЛЕ ДЛЯ ГР. 0+ С ЖЁСТКИМИ КРЕПЛЕНИЯМИ И 3-ТОЧЕЧНЫМ РЕМНЁМ БЕЗОПАСНОСТИ (0-13 КГ)

Автокресло в Группе 0+ должно устанавливаться ВСЕГДА в направлении против хода движения, а подушка безопасности должна быть отключена.

Установка должна осуществляться, ВСЕГДА используя жёсткие соединения и 3-х точечный ремень безопасности автомобиля.

- С помощью рычага (M) поверните сиденье на 180°, убедившись в том, что оно заблокировано и установлено в направлении против хода движения (Рис. 20).
- Переведите рычаг наклона (L), чтобы красная стрелка совпала с положением R (Рис. 21).
- Установите автокресло на автомобильное сиденье против хода движения.
- Полностью извлеките жёсткие соединители (С), нажав на кнопку (D) (Рис. 22).
- Прикрепите соединители к креплениям, расположенным между спинкой и сиденьем (Рис. 23). Характерный щелчок укажет на правильно выполненное соединение, а цвет индикатора изменится с красного на зелёный.





- Прижмите с силой автокресло к спинке автомобильного сиденья, чтобы обеспечить максимальное прилегание (Рис. 24).
- Удалите вкладыш и расстегните замок автокресла (Рис. 25).
- Проденьте поясную часть ремня в голубую направляющую ремня (Р) (Рис. 26), а диагональную часть автомобильного ремня в верхнюю направляющую ремня (Т), протягивая её между подголовником и сиденьем рядом с голубой направляющей ремней (Рис. 27).
- Прикрепите ремень к замку (Рис. 28).
- Положите на место минивкладыш (0-6 кг).
- Окончательная конфигурация автокресла приведена на Рис. 29.

Подушка-минивкладыш должна использоваться с рождения до 6 кг.

Завершив установку, разместите ребёнка, выполняя следующие действия:

- Нажмите кнопку регулирования ремней (О) и одновременно с этим потяните к себе оба ремня автокресла, вытягивая их на максимальную длину (Рис. 30).
- Расстегните ремни автокресла, нажав на кнопку замка (Рис. 31).
- Расположите надёжно ребёнка в автокресле, вставьте два язычка в замок и пристегните ремень (Рис. 32).
- С помощью рычага (S) отрегулируйте высоту подголовника так, чтобы ремни выходили над плечами ребёнка (Рис. 33).
- Чтобы отрегулировать натяжение ремней, осторожно потяните вверх ленту регулировки (N) до необходимой степени натяжения (Рис. 34).

Для снятия автокресла, отстегните автомобильные ремни безопасности и жёсткие соединители (С), нажав на кнопки разъединения (D).

2.3 УСТАНОВКА АВТОКРЕСЛА В АВТОМОБИЛЕ ДЛЯ ГР. 1 С ЖЁСТКИМИ КРЕПЛЕНИЯМИ И 3-ТОЧЕЧНЫМ РЕМНЁМ БЕЗОПАСНОСТИ (9-18 КГ)

Автокресло в Группе 1 устанавливается ВСЕГДА по ходу движения, используя ВСЕГДА жёсткие соединители и 3-х точечный автомобильный ремень.

ВНИМАНИЕ! Используйте автокресло в положениях наклона 1, 2 или 3. НИКОГДА не используйте положение R.

- С помощью рычага (M) поверните сиденье на 180°, убедившись в том, что оно заблокировано и установлено в направлении по ходу движения (Рис. 35).
- Установите автокресло на автомобильное сиденье по ходу движения.
- Полностью извлеките жёсткие соединители (С), нажав на кнопку (D) (Рис. 36).
- Прикрепите соединители к креплениям, расположенным между спинкой и сиденьем (Рис. 37). Характерный щелчок укажет на правильно выполненное соединение, а цвет индикатора изменится с красного на зелёный.
- Пропустите диагональную часть ремня в верхнюю направляющую ремня (Т). Вставьте трёхточечный ремень в отсек (U) ремня, вытягивая его с противоположной стороны (Рис. 38)
- Пристегните автомобильный ремень (Рис. 39)
- Прижмите с силой автокресло к спинке автомобильного сиденья, чтобы обеспечить максимальное прилегание (Рис. 40) и натяните диагональную часть ремня (Рис. 41). Завершив установку, разместите ребёнка, выполняя следующие действия:
- Нажмите кнопку регулирования ремней (О) и одновременно с этим потяните к себе оба ремня автокресла, вытягивая их на максимальную длину (Рис. 42).
- Расстегните ремни автокресла, нажав на кнопку замка (Рис. 43).
- Расположите надёжно ребёнка в автокресле, вставьте два язычка в замок и пристегните ремень (Рис. 44).
- С помощью рычага (S) отрегулируйте высоту подголовника так, чтобы ремни выходили над плечами ребёнка (Рис. 45).
- Чтобы отрегулировать натяжение ремней, осторожно потяните ленту регулировки (N) до необходимой степени натяжения (Рис. 46).

2.4 ИЗМЕНЕНИЕ КОНФИГУРАЦИИ АВТОКРЕСЛА С ГРУППЫ 1 (9-18 КГ) НА



ГРУППУ 2/3 (15-36 КГ)

Для изменения конфигурации с Группы 1 на Группу 2/3 необходимо выполнить следующие операции:

- Максимально ослабьте ремни автокресла, нажав на кнопку регулирования (O) (Рис. 47).
- С помощью рычага (S) установите подголовник на максимальную высоту (Рис. 48).
- Выньте ремни автокресла из скобы (Рис. 49А) и установите скобу в специальную выемку (Рис. 49В).
- Вытяните ремни автокресла из петель и снимите замок (Рис. 50).
- Сняв ткань с сиденья, положите замок в специальную выемку, расположенную в зоне ножек (Рис. 51).
- Скрутите ремни и уложите их в выемки, расположенные по сторонам сиденья (Рис. 52).
- Поместите плечевые ремни в спинку (Рис. 53), а накладку между ног под ткань сиденья (Рис. 54).

2.5 УСТАНОВКА В АВТОМОБИЛЬ АВТОКРЕСЛА ГР 2/3 (15-36 КГ) С ЖЁСТКИМИ СОЕДИНЕНИЯМИ И ТРЁХТОЧЕЧНЫМ АВТОМОБИЛЬНЫМ РЕМНЁМ И РАЗМЕЩЕНИЕ В НЁМ РЕБЁНКА.

ВНИМАНИЕ! Используйте автокресло в положениях наклона 1 и 2. НИКОГДА не используйте положения R и 3.

Установка должна осуществляться, ВСЕГДА используя жёсткие соединения и 3-х точечный ремень безопасности автомобиля.

- Установите автокресло на автомобильное сиденье по ходу движения.
- Полностью извлеките жёсткие соединители (C), нажав на кнопку (D) (Рис. 55).
- Прикрепите соединители к креплениям, расположенным между спинкой и сиденьем (Рис. 56). Характерный щелчок укажет на правильно выполненное соединение, а цвет индикатора изменится с красного на зелёный.
- Пропустите диагональную часть автомобильного ремня за подголовником и через специальное красное отверстие ремня на подголовнике (Q) (Рис. 57).

- Усадите ребёнка в автокресло, убедившись, что его спина плотно прилегает к спинке автокресла.
- Пристегните автомобильный ремень (Рис. 58).
- При регулировании подголовника убедитесь, что направляющая диагонального ремня (Q) расположена над плечом на максимальном расстоянии 2 см (Рис. 59).
- Потяните диагональную часть ремня к наматывателю так, чтобы ремень был хорошо натянут и прилегал к телу и ногам ребёнка (Рис. 60).

ВНИМАНИЕ!

- Всегда проверяйте, что ремень равномерно проходит во всех точках и не закручивается.
- Проверяйте, чтобы диагональный ремень правильно прилегал к плечу ребёнка, не сдавливая шею; при необходимости, отрегулируйте подголовник.
- Проверьте, чтобы инерционный механизм ремня безопасности автомобиля находился за спинкой сиденья автомобиля (Рис. 61).

2.6 УСТАНОВКА РЕМНЕЙ ДЛЯ ИСПОЛЬЗОВАНИЯ В ГРУППАХ 0+ (0-13 КГ) И 1 (9-18 КГ)

Выполните в обратном порядке действия, указанные в разделе 2.3.

3. ДРУГИЕ ОПЕРАЦИИ

3.1 РЕГУЛИРОВКА ВЫСОТЫ ПОДГОЛОВНИКА

Можно отрегулировать высоту подголовника для возможности наилучшей адаптации кресла росту ребенка. Оптимальная регулировка обеспечивает:

- Максимальную поддержку и защиту головы (Группа 1/2/3).
- Правильную высоту ремней безопасности, соответствующую высоте плеч (Группа 0+ и Группа 1).
- Правильную высоту диагонального автомобильного ремня благодаря отверстиям для ремней, расположенным на подголовнике (Q) (Группа 2/3).

Чтобы отрегулировать высоту подголовника, используйте рычаг регулирования



подголовника (S), выбирая нужную высоту (Рис. 62).

3.2 РЕГУЛИРОВАНИЕ НАКЛОНА

Для изменения наклона необходимо заблокировать рычаг наклона (L), расположенный под сиденьем, используя второй предохранитель, и выбрать нужное положение.

При установке в Группе 0+ (0-13 кг) автокресло должно быть отрегулировано в положение R.

В Группе 1 (9-18 кг) автокресло может быть отрегулировано в положениях 1, 2 и 3.

В Группе 2/3 (15-36 кг) автокресло может быть использовано только в положениях 1 и 2.

3.3 СИСТЕМА БОКОВОЙ ЗАЩИТЫ SIDE SAFETY SYSTEM

Автокресло оснащено системой боковой защиты Side Safety System (F), чтобы обеспечить максимальную защиту в случае бокового столкновения.

Если приспособление задевает части автомобиля, его можно снять, вынув из своего гнезда (Рис. 63).

3.4 УХОД И ОЧИСТКА

Очистка и уход должны выполняться только взрослыми.

Очистка чехла.

Чехол автокресла полностью снимается и пригоден для ручной и машинной стирки при температуре 30°C. Для стирки следуйте инструкциям, приведенным на этикетке чехла.



Стирка в стиральной машине при 30°C



Не отбеливать



Не сушить в стиральной машине



Не гладить



Не подвергать химчистке

Запрещается использовать абразивные средства или растворители. Не сушите че-

хол в стиральной машине. Дайте ему высохнуть без отжимания. Чехол является неотъемлемой частью автокресла и элементом безопасности, поэтому его можно заменять другим, только если он утверждён производителем автокресла.

ВНИМАНИЕ! Чтобы не подвергать ребёнка опасности, запрещается использовать автокресло без прилагающегося чехла.

Для снятия тканевой обивки действовать следующим образом:

Подголовник

- Выньте подголовник из направляющей ремней (Рис. 64) и расстегните кнопки с задней стороны (Рис. 65).

Сиденье

- Расстегните кнопки центрального клапана (Рис. 66), а затем кнопки вокруг корпуса (Рис. 67).

ОЧИСТКА ПЛАСТМАССОВЫХ ИЛИ МЕТАЛЛИЧЕСКИХ ЧАСТЕЙ

Для чистки пластмассовых или металлических окрашенных частей используйте только влажную ткань. Ни в коем случае не используйте абразивные моющие средства или растворители. Запрещается смазывать подвижные части автокресла.

ПРОВЕРКА ЦЕЛОСТНОСТИ КОМПОНЕНТОВ

Рекомендуется регулярно проверять целостность и износ приведенных ниже компонентов:

- **Чехол:** проверьте, чтобы набивка или её части не выступали наружу. Проверьте целостность швов — они не должны быть повреждены.
- **Ремни:** проверьте целостность текстуры, убедитесь в отсутствии явного истончения регулировочной ленты, разделительного ремня для ног, плечевых ремней и в зоне регулировочной пластины ремней.
- **Пластмассовые части:** проверьте износ всех пластиковых частей, они не должны иметь явных следов повреждения или обесцвечивания.

ВНИМАНИЕ! Деформированное или сильно изношенное автокресло подлежит заме-





не, поскольку: оно может утратить исходные свойства безопасности.

ХРАНЕНИЕ ИЗДЕЛИЯ

Если изделие не установлено в автомобиле, рекомендуется хранить его в сухом прохладном месте, защищенном от пыли, влажности и прямых солнечных лучей.

УТИЛИЗАЦИЯ ИЗДЕЛИЯ



По окончании срока службы, предусмотренного для автокресла, прекратите его использование и отправьте на утилизацию. В целях охраны окружающей среды разделите различные типы отходов, согласно законодательству вашей страны.

ГАРАНТИЯ

Производитель гарантирует отсутствие дефектов соответствия при нормальных условиях использования, согласно указаниям инструкции по эксплуатации.

Гарантия не будет действительна в случае ущерба, обусловленного несоответствующим использованием, изнашиванием или непредвиденными обстоятельствами.

Гарантийный срок устанавливается государственными стандартами страны приобретения (ГОСТ), если таковые имеются.



EN UNICO PLUS Gr. 0+/1/2/3 0-36 kg

VERY IMPORTANT! TO BE READ IMMEDIATELY.

IMPORTANT: READ THE ENTIRE INSTRUCTION BOOKLET CAREFULLY BEFORE USE IN ORDER TO AVOID RISKS WHEN USING THE PRODUCT AND STORE IT FOR FUTURE REFERENCE. FOLLOW THESE INSTRUCTIONS CAREFULLY IN ORDER NOT TO COMPROMISE YOUR CHILD'S SAFETY.

WARNING: BEFORE USE, REMOVE AND DISPOSE OF ALL PLASTIC BAGS AND PACKAGING MATERIALS AND KEEP THEM OUT OF REACH OF CHILDREN. IT IS RECOMMENDED TO DISPOSE OF THESE ITEMS AT A SEPARATE WASTE SORTING COLLECTION POINT, AS REQUIRED BY REGULATIONS IN FORCE.

CONTENTS:

1. INTRODUCTION
- 1.1 WARNINGS
- 1.2 DESCRIPTION OF THE COMPONENTS
- 1.3 PRODUCT FEATURES
- 1.4 RESTRICTIONS AND REQUIREMENTS REGARDING THE USE OF THE PRODUCT AND VEHICLE SEAT
2. INSTALLATION
- 2.1 FITTING THE GR. 0+ CAR SEAT IN THE VEHICLE USING RIGID CONNECTORS AND TOP TETHER (0-13 KG)
- 2.2 FITTING THE GR. 0+ CAR SEAT USING THE RIGID CONNECTORS AND THE CAR'S THREE-POINT-BELT (0-13 KG)
- 2.3 FITTING THE GR. 1 CAR SEAT USING THE RIGID CONNECTORS AND THE CAR'S THREE-POINT-BELT (9-18 KG)
- 2.4 CHANGING THE CONFIGURATION OF THE CAR SEAT FROM GROUP 1 (9-18 KG) TO GROUP 2/3 (15-36 KG)
- 2.5 INSTALLING THE CAR SEAT IN THE CAR AND PLACING THE CHILD IN THE GROUP 2/3 CONFIGURATION WITH RIGID CONNECTORS AND THE CAR'S THREE-POINT SEAT BELT (15-36 KG)
- 2.6 RESETTING THE SEAT BELTS FOR USE IN

- GROUPS 0+ (0-13 KG) and 1 (9-18KG)
- 3 OTHER OPERATIONS
- 3.1 ADJUSTING THE HEIGHT OF THE HEADREST
- 3.2 RECLINING POSITION
- 3.3 SIDE SAFETY SYSTEM
- 3.4 CLEANING & MAINTENANCE

1. INTRODUCTION

1.1 WARNINGS

- Read these instructions carefully before assembling and installing the product. Prevent anybody from using the product without reading the instructions.
- Keep this instruction booklet for future use.
- Each country has different safety laws and regulations for the transportation of children in cars. For this reason, contact local authorities for further information.
- **WARNING!** According to accident statistics, a vehicle's rear seat is generally safer than the front seat: therefore, we suggest to install the car seat on the rear seat of the vehicle. The safest seat is the rear middle seat, if equipped with 3-point seat belt and ISOFIX anchorages.
- Make sure that all passengers in the vehicle know how to release the child from the child car seat in case of an emergency.
- **WARNING! HAZARD!** For Group 0+ (from 0 up to 13 kg): never fit this child car seat on a front seat equipped with front airbag. Use only if the front airbag is deactivated: check with the car manufacturer or see the owner's manual for instructions on how to deactivate the airbag.
- Premature babies born before the 37th week of pregnancy can be at risk if placed in a child car seat. Newborn babies may have breathing difficulties when seated in the child car seat. We recommend consulting your doctor, or the hospital's staff, for their medical advice on whether your child can be transported in the child car seat when leaving the hospital.
- In the Group 1 configuration (9-18 kg) if the car seat is placed on the front seat with the front airbag activated, for greater safety it is advised to push the front seat as far back as possible, to an extent compatible with any passengers present in the rear seat.
- Never use this child car seat on side-facing or rear-facing car seats.

- Only fit the child car seat onto seats which are fastened to the car chassis and facing forwards.
- Pay attention when fitting the child car seat into the car in order to avoid damaging the car seat or car door, which may interfere with installation.
- No car seat can guarantee your child's total safety in the event of an accident, but the use of this product reduces the risk of serious injuries or death when installed correctly.
- The risk of serious injuries to the child increases, not only in the case of accidents, but also in other circumstances (i.e.: sudden braking, etc.) if these instructions are not followed carefully: always check that the child car seat is secured correctly to the vehicle's seat.
- If the child car seat is damaged, deformed or worn out, it must be replaced: it may no longer meet the original safety standards.
- This product must not be modified in any way unless the modification has been approved by the manufacturer.
- Do not fit any accessories, spare parts or components not supplied or approved by the manufacturer.
- Do not insert anything between the vehicle seat and the child car seat, or between the child car seat and the child, unless it is an accessory approved by the manufacturer: in case of accident, the child car seat may not work properly.
- After an accident, even a minor one, the child seat can incur damage which may not be visible to the naked eye: it must be replaced.
- DO NOT use the product for more than 10 years. After this period, alterations of the materials (e.g., due to exposure to sunlight) may reduce or compromise the product's effectiveness.
- Do not use second-hand child car seats: they may be structurally damaged, even if not visible to the naked eye, and could compromise the safety of the product.
- Never leave the child unattended in the child car seat for any reason.
- If the vehicle has been left in the sun, check that the different parts of the child car seat are not too hot before seating the child in it: in this case, let the child car seat cool down

first before placing the child into it, in order to avoid burns.

- The seat fabric must only be replaced with another approved by the manufacturer as it forms an integral part of the child car seat. To ensure your child's safety, the child car seat must never be used without the fabric cover.
- Check that the safety harness strap is not twisted to avoid the strap or any parts of the child car seat becoming trapped between the car doors, or rubbing against cutting edges. The car seat is no longer usable if the safety harness shows signs of cutting or fraying.
- When the child car seat is not in use, it should be left secured to the car's seat, or stowed in the car's boot with the seat inclination adjuster handle completely inserted into the lower part of the child car seat. In fact, an unsecured car seat may pose a hazard to the passengers in the event of an accident or sudden braking.
- Do not transport loose, unsecured objects or baggage on the back shelf of the vehicle: they may injure the passengers in the event of an accident or sudden braking.
- Make sure that all folding or rotating car seats are always firmly fastened in place, otherwise they could be dangerous.
- Check that the vehicle car seat headrest does not interfere with that of the child car seat: do not push it forwards. If this is the case, remove the headrest from the car seat on which the child car seat is fitted, without resting it on the luggage rack.
- Ensure that all the car passengers fasten their vehicle seat belt for their own safety as during the journey, they may injure the child in the event of an accident or sudden braking of the car.
- On long distance journeys, make frequent stops. Children get tired easily.
- Do not remove the child from the child car seat while travelling. If your child needs attention, find a safe place and stop.
- Artsana declines all responsibility for any inappropriate use of the product.

1.2 DESCRIPTION OF THE COMPONENTS

Fig. A

A. Seat of Car seat

- B. Car seat base
- C. Rigid connectors
- D. Rigid connector button
- E. Rigid connector fastening indicators
- F. Side Safety System
- V. Top Tether

Fig. B

- G. Headrest
- H. Backrest
- I. Shoulder straps
- J. Child car seat restraint harness
- K. Buckle
- L. Recline lever
- M. Seat rotation lever
- N. Belt adjustment strap
- O. Belt adjustment button
- P. Belt guide
- Q. Group 2/3 belt guide
- R. Mini reducer

Fig. C

- S. Headrest adjustment lever
- T. Top belt guide
- U. Belt slot
- V. Top Tether

1.3 PRODUCT FEATURES

GROUPS 0+, 1, 2 and 3 (SEMI-UNIVERSAL).

IMPORTANT WARNING

1. This is a "Semi-universal" child car seat, type-approved in accordance with ECE Regulation R44/04 and exclusively compatible with the vehicles specified in the "Vehicle list" that comes with the product.
2. It is only suitable for vehicles which feature a 3-point static or 3-point retractable vehicle seat belt approved according to UN/ECE Regulation No.16, or other equivalent standards.
3. In case of doubts, contact the manufacturer of the restraint device or your dealer.

1.4 RESTRICTIONS AND REQUIREMENTS REGARDING THE USE OF THE PRODUCT AND VEHICLE SEAT

WARNING! Follow the restrictions and requirements for use of this product and the

vehicle car seat at all times: safety will not be guaranteed otherwise.

- This car seat is type-approved for use with children who weigh between 0 to 36 kg (from birth until roughly 12 years of age).
- The vehicle seat must be equipped with a 3-point vehicle seat belt, static or with retractor, type-approved in accordance with UNI/ECE Regulation No 16 or other equivalent standards (Figure 1).

WARNING! Never fit the child car seat to a vehicle seat that is only equipped with a 2-point safety belt (Fig. 2).

- The car seat may be fixed to the passenger side front seat equipped with ISOFIX anchorages or to any of the rear seats equipped with ISOFIX anchorages. In the Group 0+ configuration (0-13 kg) the car seat may only be fixed to the front seat if the airbag has been deactivated. Never use this child car seat on rear-facing or side-facing car seats (Fig. 3).

- This product is only intended to be used as a child car seat; it is not meant for use indoors.

- It may happen that the vehicle seat belt buckle is too long and exceeds the expected height above the bottom of the car seat (Fig. 4A-4B). In this case the seat must not be fixed on that seat but must be installed on another seat on which there is no problem. For more information, contact your car manufacturer.

WARNING! Group 0+ and Group 1. If it is used in a vehicle equipped with rear safety harnesses with integrated airbags (inflatable seat belts), the interplay between the inflatable portion of the seat belt and this child restraint system could cause serious injury or death. Do not install this child restraint equipment where an inflatable safety harness must be used.

WARNING! Group 2/3. When using in vehicles equipped with rear seat belts with integrated airbags (inflatable seat belts), follow the car manufacturer's instruction manual.

2. INSTALLATION

WARNING! The text and figures of these instructions refer to the installation of the child car seat on the right back seat. Follow the same steps to install the car seat in other positions.

2.1 FITTING THE GR. 0+ CAR SEAT IN THE VEHICLE USING RIGID CONNECTORS AND TOP TETHER (0-13 KG)

For the Group 0+ configuration, the car seat must ALWAYS be rear-facing, with the airbag deactivated.

Installation must ALWAYS be carried out using the rigid connectors and Top Tether.

- Use the lever (M) to rotate the seat 180°, verifying that it has locked in the rear-facing position (Fig. 5).
- Use the recline lever (L), to line up the red arrow with position R (Fig. 6).
- Position the car seat on the seat of the vehicle in the rear-facing direction.
- Pull the rigid connectors out completely (C), by using the button (D) (Fig. 7).
- Fasten the connectors to the hooks present between the backrest and the seat (Fig. 8). Once fastening occurs, you will hear a typical “click” and the indicator will change from red to green.
- Firmly push the car seat toward the backrest of the vehicle seat to ensure the best fit (Fig. 9).
- Pass the Top Tether (V) through the indicated belt guide (P) (Fig. 10).
- Check that the Top Tether belt is properly positioned inside the indicated belt guide (Fig. 11).
- **WARNING!** Pass the Top Tether between the top of the car seat backrest and the headrest. Never pass the Top Tether above the car headrest (Fig. 12).

WARNING! Refer to your car’s user manual to identify where the Top Tether of the child car seat is attached to the car. This fastening point is denoted with a specific label (Fig. 13) and can be found in the positions indicated by the figures 13A – 13B – 13C – 13D.

WARNING! Check that the Top Tether fastener used is the one that has been specially designated. Do not confuse it with a ring used for hanging bags.

- Once you have identified the fastening point, connect the Top Tether hook (V) to it. Adjust the length of the Top Tether belt by forcefully pulling the belt until it is tight. The indicator on the belt goes green when the tether is suitably tight (Fig. 14). Roll up any excess belt

and tie up using the velcro. The mini reducer cushion is to be used from birth up to 6 kg. Once installation is complete place the baby in the seat as follows:

- Press the belt adjustment button (O) and hold and pull both the car seat belts toward yourself until the maximum length is reached (Fig. 15).
- Unbuckle the car seat belts by pressing the button on the buckle (Fig. 16).
- Place the baby in the car seat with care, join the two buckle tongues and fasten them once again (Fig. 17).
- Using the appropriate lever (S), adjust the height of the headrest, so that the belts exit at the height of the baby’s shoulders (Fig. 18).
- To adjust belt tightness, pull the adjustment strap (N) upwards with caution until the belt is suitably tight (Fig. 19).

To remove the car seat, unhook the car seat belts and the rigid connectors (C) by pushing the release buttons (D).

2.2 FITTING THE GR. 0+ CAR SEAT USING THE RIGID CONNECTORS AND THE CAR’S THREE-POINT-BELT (0-13 KG)

For the Group 0+ configuration, the car seat must ALWAYS be rear-facing, with the airbag deactivated.

The installation must ALWAYS make use of the rigid connectors and the car’s 3-point seat belt.

- Use the lever (M) to rotate the seat 180°, verifying that it has locked in the rear-facing position (Fig. 20).
- Use the recline lever (L), to line up the red arrow with position R (Fig. 21).
- Position the car seat on the seat of the vehicle in the rear-facing direction.
- Pull the rigid connectors out completely (C), by using the button (D) (Fig. 22).
- Fasten the connectors to the hooks present between the backrest and the seat (Fig. 23). Once fastening occurs, you will hear a typical “click” and the indicator will change from red to green.
- Firmly push the car seat toward the backrest of the vehicle seat to ensure the best fit (Fig. 24).
- Remove the reducer and unhook the vehicle seat buckle (Fig. 25).

- Run the abdominal portion of the belt along the blue guide (P) (Fig. 26) run the diagonal portion of the car seat belt through the top guide (T), along the path between the headrest and the seat following the indicated seat belt guide (Fig. 27).
- Fasten the belt to the buckle (Fig. 28).
- Put the mini reducer cushion back in place (0-6 kg).
- The final configuration of the car seat must match Fig. 29.

The mini reducer cushion is to be used from birth up to 6 kg.

Once installation is complete place the baby in the seat as follows:

- Press the belt adjustment button (O) and hold and pull both the car seat belts toward yourself until the maximum length is reached (Fig. 30).
- Unbuckle the car seat belts by pressing the button on the buckle (Fig. 31).
- Place the baby in the car seat with care, join the two buckle tongues and fasten them once again (Fig. 32).
- Using the appropriate lever (S), adjust the height of the headrest, so that the belts exit at the height of the baby's shoulders (Fig. 33).
- To adjust belt tightness, pull the adjustment strap (N) upwards with caution until the belt is suitably tight (Fig. 34).

To remove the car seat, unhook the car seat belts and the rigid connectors (C) by pushing the release buttons (D).

2.3 FITTING THE GR. 1 CAR SEAT USING THE RIGID CONNECTORS AND THE CAR'S THREE-POINT-BELT (9-18 KG)

In the Group 1 configuration, the car seat must ALWAYS be front-facing, and must ALWAYS be installed using the rigid connectors and the car's 3-point seat belt.

WARNING! Use the reclined car seat in the positions 1, 2 or 3. NEVER use position R.

- Use the lever (M) to rotate the seat 180°, verifying that it has locked in the front-facing position (Fig. 35).
- Position the car seat on the seat of the vehicle in the front-facing direction.
- Pull the rigid connectors out completely (C),

by using the button (D) (Fig. 36).

- Fasten the connectors to the hooks present between the backrest and the seat (Fig. 37). Once fastening occurs, you will hear a typical "click" and the indicator will change from red to green.
- Run the diagonal portion of the belt along the top belt guide (T). Insert the three-point belt in the belt slot (U) and have it exit from the slot on the opposite side (Fig. 38)
- Buckle the car's seat belt (Fig. 39)
- Push the car seat firmly against the backrest of the vehicle seat to ensure the best fit (Fig. 40) and tighten the diagonal portion of the belt (Fig. 41).

Once installation is complete place the baby in the seat as follows:

- Press the belt adjustment button (O) and hold and pull both the car seat belts toward yourself until the maximum length is reached (Fig. 42).
- Unbuckle the car seat belts by pressing the button on the buckle (Fig. 43).
- Place the baby in the car seat with care, join the two buckle tongues and fasten them once again (Fig. 44).
- Using the appropriate lever (S), adjust the height of the headrest, so that the belts exit at the height of the baby's shoulders (Fig. 45).
- To adjust belt tightness, pull the adjustment strap (N) with caution until the belt is suitably tight (Fig. 46).

2.4 CHANGING THE CONFIGURATION OF THE CAR SEAT FROM GROUP 1 (9-18 KG) TO GROUP 2/3 (15-36 KG)

To change the configuration from Group 1 to Group 2/3 you will need to complete the following steps:

- Loosen the belts on the car seat completely by pressing the adjustment button (O) (Fig. 47).
- Use the lever (S) to set the maximum extension possible for the headrest (Fig. 48).
- Free the car seat belts from the anchor (Fig. 49A) and place the anchor in the appropriate housing (Fig. 49B).
- Run the car seat belts through the holes and free them from the buckle (Fig. 50).

- After having lifted the fabric from the seat, position the buckle in the appropriate compartment located near the feet (Fig. 51).
- Roll up the belts and place them in the compartments present to the sides of the seat (Fig. 52).
- Place the shoulder straps in the backrest (Fig. 53) and the leg separator guard under the seat fabric (Fig. 54).

2.5 INSTALLING THE CAR SEAT IN THE CAR AND PLACING THE CHILD IN THE GROUP 2/3 CONFIGURATION (15-36 KG) WITH RIGID CONNECTORS AND THE CAR'S THREE-POINT SEAT BELT.

WARNING! Use the reclined car seat in positions 1 and 2. NEVER use positions R and 3.

The installation must ALWAYS make use of the rigid connectors and the car's 3-point seat belt.

- Position the car seat on the seat of the vehicle in the front-facing direction.
- Pull the rigid connectors out completely (C), by using the button (D) (Fig. 55).
- Fasten the connectors to the hooks present between the backrest and the seat (Fig. 56). Once fastening occurs, you will hear a typical "click" and the indicator will change from red to green.
- Run the diagonal segment of the vehicle seat belt behind the headrest and through the red belt guide on the headrest (Q) (Fig. 57).
- Place the child in the car seat, verifying that the child's back rests firmly against the backrest of the car seat.
- Hook the vehicle seat belt to the buckle (Fig. 58).
- When adjusting the headrest check that the diagonal belt guide (Q) is located above the shoulder at a maximum distance of 2 cm (Fig. 59).
- Pull the diagonal portion of the belt toward the retractor, so that the belt is tight and fits snugly against the chest and legs of the child (Fig. 60).

WARNING!

- Always check that the seat belt is distributed evenly in all points and that it is not twisted.
- Check that the diagonal seat belt fits correctly across the child's shoulder and does not press on the child's neck; If necessary, adjust the

headrest.

- Check that the car safety belt retractor is behind the backrest of the car seat (Fig. 61).

2.6 RESETTING THE SEAT BELTS FOR USE IN GROUP 0+ (0-13 KG) and GROUP 1 (9-18KG)

Work backwards through the steps described in chapter 2.3.

3. OTHER OPERATIONS

3.1 ADJUSTING THE HEIGHT OF THE HEADREST

The height of the headrest can be adjusted to better adapt the child car seat to the height of the child. When it is correctly adjusted, it ensures:

- That the head is always well positioned and protected (Group 1/2/3).
- That the vehicle seat belts of the car seat are always at the correct height, in other words at the shoulders (Group 0+ and Group 1).
- That the car's diagonal belt is always at the right height thanks to the guides built into the headrest (Q) (Group 2/3).

To adjust the height of the headrest, use the headrest adjustment lever (S), until the desired height is reached (Fig. 62).

3.2 RECLINING THE SEAT

The recline lever (L) located under the seat must be unlocked using the second safety catch to bring the incline of the seat to the desired position.

When the car seat is installed in the Group 0+ configuration (0-13 kg) it must be set to position R.

In the Group 1 configuration (9-18 kg) the car seat can be set to positions 1, 2 and 3.

In the Group 2/3 configuration (15-36 kg) the car seat can only be used in positions 1 and 2.

3.3 SIDE SAFETY SYSTEM

The car seat is equipped with a Side Safety System (F) to guarantee greater protection in the event of impact from the side.

Should the device interfere with vehicle components it can be removed, by unhooking it (Fig. 63).

3.4 CLEANING & MAINTENANCE

The cleaning and maintenance of the product must only be carried out by an adult.

How to clean the fabric cover.

The child car seat's fabric cover can be removed and washed by hand or in a washing machine at

30°C. Please refer to the care label for instructions on cleaning the seat fabric.



Machine washable at 30°C



Do not bleach



Do not tumble dry



Do not iron



Do not dry clean

Never use abrasive detergents or solvents. Do not dry the fabric cover within a dryer, let it dry without squeezing it. The fabric cover must only be replaced with another cover approved by the manufacturer, since it is an integral part of the child car seat and, therefore, one of its safety elements.

WARNING! To ensure the safety of the child car seat, never use it without its fabric cover.

To remove the fabric cover follow the instructions below:

Headrest

- Slide the headrest off the belt guide (Fig. 64) and unhook the buttons on the back (Fig. 65).

Seat

- Unhook the buttons of the central flap (Fig. 66) and then those located around the body (Fig. 67).

HOW TO CLEAN THE PLASTIC OR METAL PARTS

Clean the plastic and coated metal parts with a damp cloth only. Never use abrasive detergents or solvents. The moving parts of the child car seat must not be lubricated.

CHECKING THE CONDITION OF THE COMPONENTS

It is recommended to regularly check the con-

dition of the following components to make sure they are not damaged or worn:

- **Fabric cover:** check that the padding does not come out from the seams. Check the condition of the seams: they must always be intact and undamaged.

- **Harness straps:** check that the fabric lining is not frayed or the harness strap worn out in areas around the adjuster on the crotch strap, shoulders and harness adjustment plate.

- **Plastic parts:** check that the plastic parts are not worn out, damaged or faded.

WARNING! If the child car seat is damaged, deformed or excessively worn, it must be replaced as its original safety features may have been compromised.

STORING THE PRODUCT

When it is not fitted in the car, it is advisable to store the child car seat in a dry place, away from sources of heat and to protect it from dust, humidity and direct sunlight.

DISPOSING OF THE PRODUCT

When the child car seat no longer complies with the original safety standards, stop using it and dispose of it at an appropriate collection point. Always dispose of the child car seat following the guidance and regulations set out in the country of use.

WARRANTY

The product is guaranteed against any conformity defect in normal conditions of use as provided for by the instructions.

The warranty shall not therefore apply in the case of damage caused by improper use, wear or accidental events.

For the duration of the warranty on conformity defects please refer to the specific provisions of applicable national laws in the country of purchase, where appropriate.

