

# ingenuity™

12470-MEWW



Килимок розвиваючий

---

[ingenuitybaby.com](http://ingenuitybaby.com)

# ВАЖЛИВО! УВАЖНО ПРОЧИТАЙТЕ ТА ЗБЕРЕЖІТЬ ДЛЯ ПОДАЛЬШОГО ВИКОРИСТАННЯ

## ПОПЕРЕДЖЕННЯ

### ЩОБ ЗАПОБІГТИ СЕРЙОЗНИМ ТРАВМАМ АБО СМЕРТІ:

- Ніколи не залишайте дитину без нагляду.
- Використовуйте лише під наглядом дорослих.
- НЕ використовуйте з цим виробом додаткові шнурки або ремені.
- Дітям не слід дозволяти спати на цьому розвиваючому килимку.
- Не використовуйте цей виріб як ковдру.
- Використовуйте килимок лише на підлозі.
- Не використовуйте килимок в ліжечку, ігровому манежі і т. д.
- Не призначено для транспортування дитини.
- Не з'єднуйте А-подібні гачки для іграшок з петлями на верхній частині килимка.
- Не з'єднуйте ремінці разом над ліжечком, ігровим манежем або килимком. Ніколи не з'єднуйте ремінці в ланцюжок довжиною більше 30 см.



**ОБЕРЕЖНО:** Планки для іграшок перебувають в натягнутому стані. Щоб уникнути травм, міцно утримуйте їх та повільно послабте натяг.



### ВАЖЛИВО

- Дозволяється складати лише дорослим.
- Будь ласка, прочитайте всі інструкції перед складанням і використанням виробу.
- При розпакуванні та складанні слід бути обережними.
- Часто перевіряйте виріб на наявність пошкоджених, відсутніх або незакріплених деталей.
- ЗАБОРОНЯЄТЬСЯ використовувати виріб, якщо будь-які деталі відсутні, пошкоджені або зламані.
- За необхідності зв'яжіться з компанією Kids2 для отримання запасних частин та інструкцій. Ніколи не замінюйте деталі виробу подібними деталями.

# Список деталей

№ деталі	Кількість	Опис
1	(1)	Килимок ігровий
2	(1)	Планка для іграшок
3	(1)	Плюшева іграшка
4	(1)	Кільце дерев'яне
5	(1)	Брязкальце
6	(4)	Іграшка
7	(1)	Дзеркало
8	(1)	Подушка
9	(4)	Кільце Fun Link™

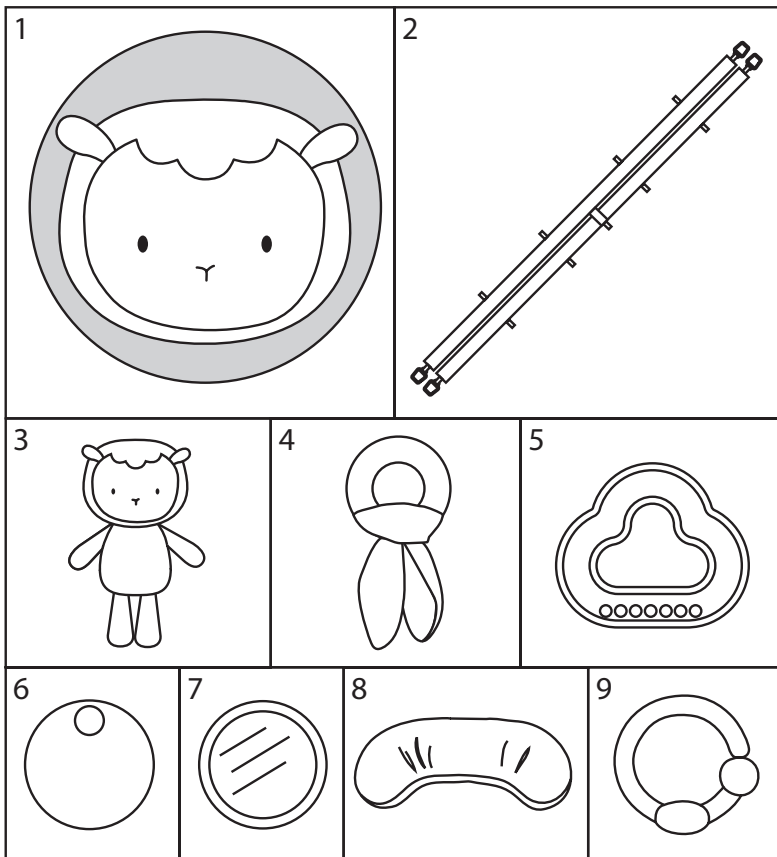

# Інструкція зі складання:

1

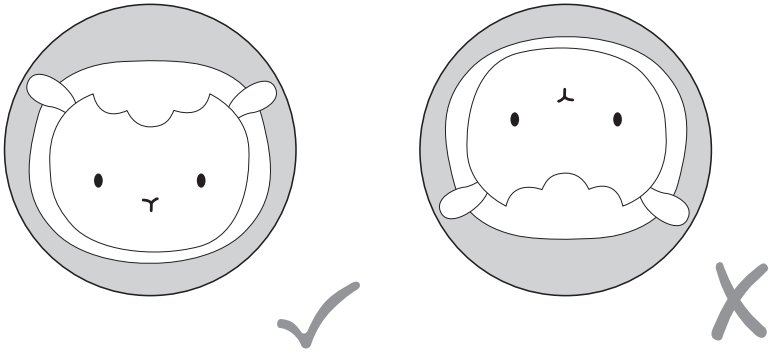

2

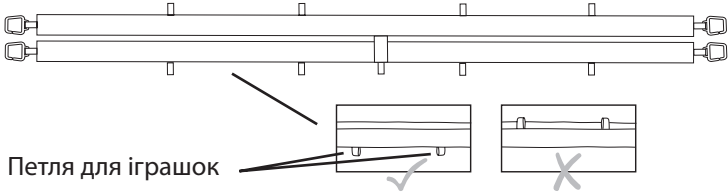

3

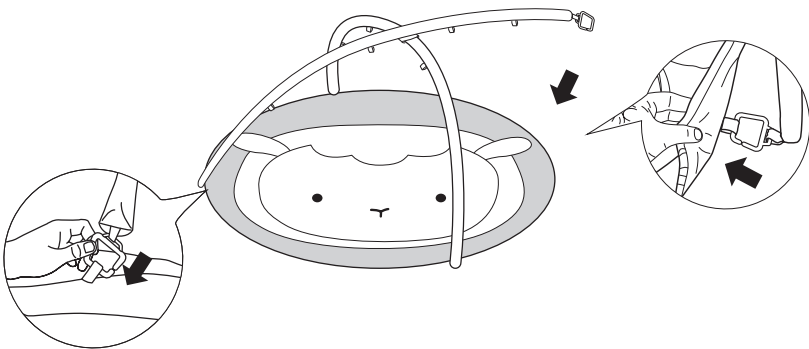

4

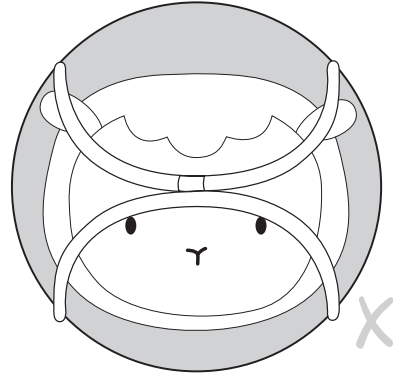
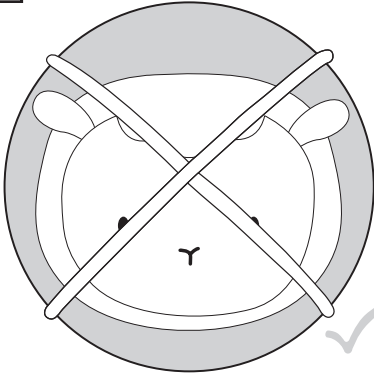

5

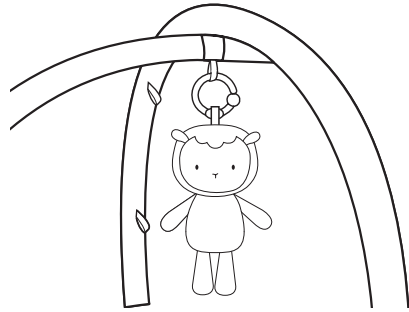
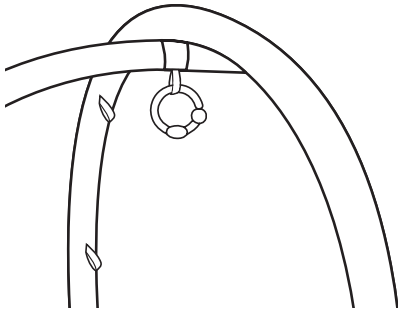

6

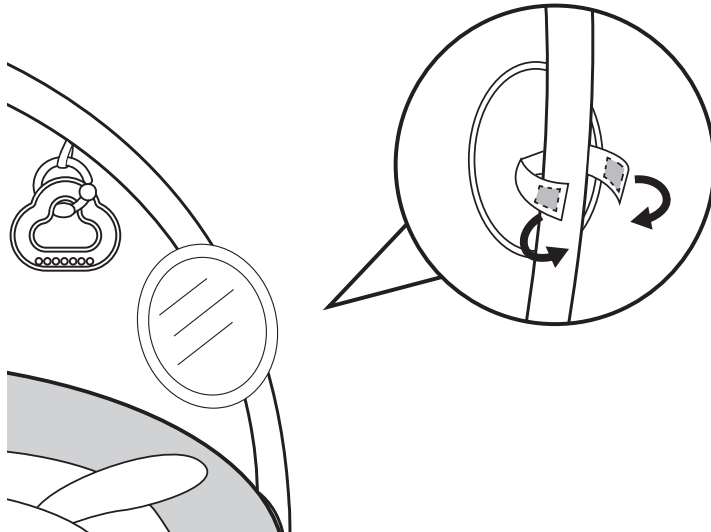

7

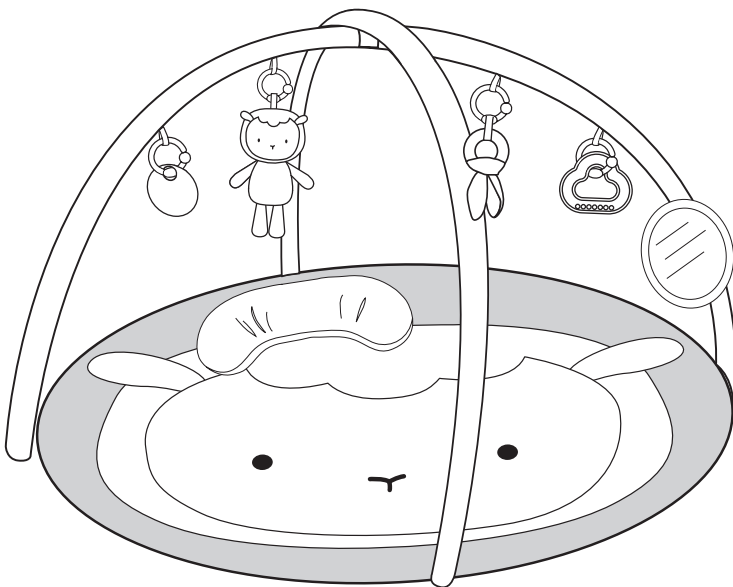

## Догляд та очищення

---

- **Килимок** – перед пранням зніміть підставку для іграшок, інші іграшки та плюшеву іграшку. Машинне прання холодною водою з м'яким миючим засобом на делікатному режимі без відбілювання. Висушити у розправленому стані.
- **Планка для іграшок та іграшки** – протерти вологою тканиною і м'яким миючим засобом. Висушити. Не занурювати у воду.
- **Щоб зібрати розвиваючий килимок заново**, з'єднайте А-подібні гачки на кінцях планок для іграшок із тканинними петлями на нижніх кутах ігрового килимка.
- **Щоб зібрати розвиваючий килимок Activity Gym™ заново**, дотримуйтесь інструкцій зі збирання на стор. 4.

# ingenuity™

[ingenuitybaby.com](http://ingenuitybaby.com)

UK  
CA



ВИГОТОВЛЕНО ДЛЯ **kids2™ kids2** ©2022 KIDS2, INC. [www.kids2.com/help](http://www.kids2.com/help)  
INC. ATLANTA, GA USA 30305 •1-800-230-8190  
ВИРОБЛЕНО В КИТАЇ