

Baby Einstein™

#12573 MEWS

Patch's 5-in-1 ColorPlayspace™  
Розвиваючий килимок – басейн з кульками

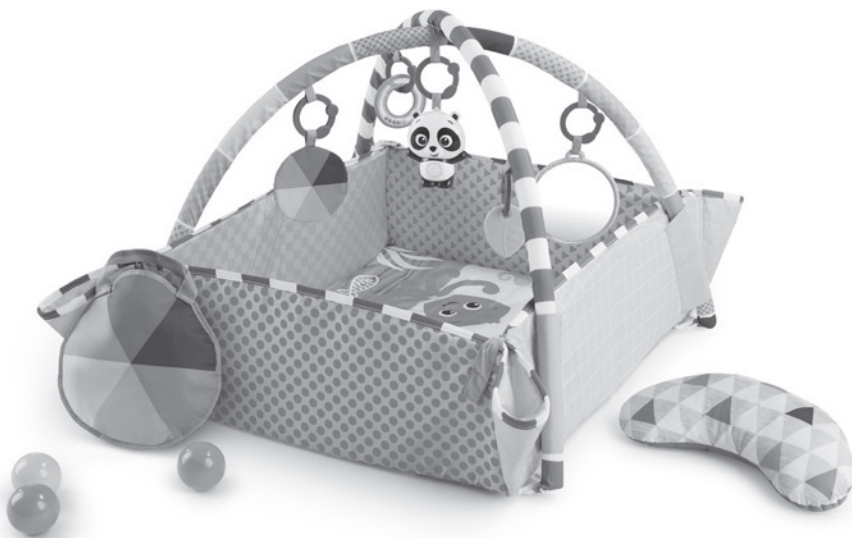

ВАЖЛИВО! ЗБЕРІГАТИ НА ВИПАДОК НЕОБХІДНОСТІ

*share. learn. connect.™*

**Kids II™** [kidsii.com/connect](http://kidsii.com/connect)

ВИГОТОВЛЕНО ДЛЯ KIDS II® • ©2020 KIDS II, INC.  
**KIDS II, INC.**, АТЛАНТА, ДЖОРДЖІЯ США 30305 • 1-800-230-8190 • [www.kidsii.com/help](http://www.kidsii.com/help)  
**KIDS II AUSTRALIA PTY LIMITED** КАСЛ ХІЛЛ, НОВИЙ ПІВДЕННИЙ ВЕЛЬС АВСТРАЛІЯ  
2154 • (02) 9894-1855  
**KIDS II US MEXICO S.A. DE C.V.** AVE. VASCO DE QUIROGA NO. 3900 - 905A COL. ЛОМАС  
ДЕ САНТА ФЕ- КУАХІМАЛЬПА-ДЕ-МОРЕЛОС, МЕХІКО • С.Р 05300 • (55) 5292-8488  
**KIDS II UK LTD.** 725 SARAVILTY GREEN, ЛУТОН, БЕДФОРДШИР, СПОЛУЧЕНЕ КОРОЛІВСТВО,  
LU13LU +44 01582 816 080  
**KIDS II EUROPE B.V.** • +31 20 2410934

12573\_6MEWS\_IS041520





## ПОПЕРЕДЖЕННЯ

### ДЛЯ ЗАПОБІГАННЯ СЕРЙОЗНИХ ТРАВМУВАНЬ ЧИ СМЕРТІ:

- Використовувати лише під наглядом дорослих.
- Під час використання виробу НЕ залишайте дитину без нагляду.
- НЕ дозволяйте малюкам спати на даному килимку.
- НЕ використовуйте килимок в дитячому ліжечку, на ігровому майданчику тощо.
- Не переміщуйте виріб з дитиною на ньому.
- **Загроза падіння:** ніколи не розміщуйте даний виріб на піднятих поверхнях, столах, сходах чи на інших піднятих поверхнях. Використовуйте даний виріб лише на підлозі.
- **Загроза удушення:** ніколи не використовуйте на м'яких поверхнях (ліжко, диван, подушка), оскільки Розвиваючий килимок – басейн з кульками «Patch's 5-in-1 ColorPlayspace™» може перевернутися та спричинити удушення.
- Не приєднуйте до виробу додаткові пасма або ремінці.
- Не поєднуйте з'єднуючі елементи разом через весь килимок. Ніколи не поєднуйте з'єднуючі елементи, аби утворити ланцюжок довжиною понад 12 дюймів.



**УВАГА** Ігрові дуги знаходяться під натягом. Для уникнення травм міцно тримайте і повільно послаблюйте натяг.

## Важливо

---

- Вимагається збірка дорослими.
- Будь ласка, перед збіркою та використанням виробу прочитайте всі інструкції.
- Будьте обережні при розпакуванні та збірці.
- Неодноразово перевіряйте виріб на наявність пошкоджених, відсутніх чи незакріплених деталей.
- НЕ використовуйте, якщо будь-яка деталь виробу відсутня, пошкоджена чи зламана.
- **Зв'яжіться з Kids II з питань заміни деталей та вказівок при необхідності. Ніколи не замінюйте деталі.**

## Список деталей та їх зображення

---

№	К-сть.	Опис
1	(1)	Килимок
2	(1)	Комплект ігрових дуг
3	(1)	Музична іграшка
4	(1)	Іграшка, яку можна згинати
5	(1)	Дзеркальце
6	(1)	Брязкальце
7	(1)	Іграшка
8	(1)	Подушка-опора
9	(1)	Мішок для зберігання кульок
10	(10)	Кулька
11	(5)	З'єднуючий елемент FunLink™

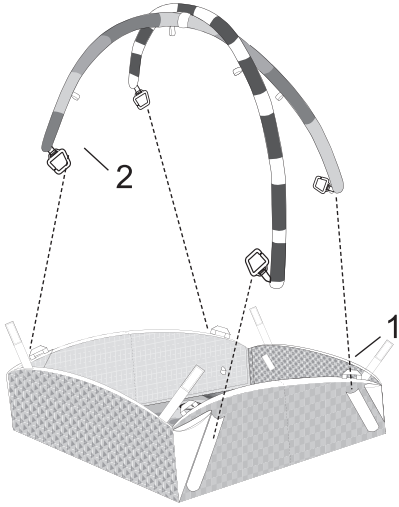

<p>2</p>	<p>3</p>	
<p>4</p>	<p>5</p>	
<p>6</p>	<p>7</p>	
<p>1</p>	<p>8</p>	<p>9</p>
<p>10</p>	<p>11</p>	

## Складання ігрового килимка

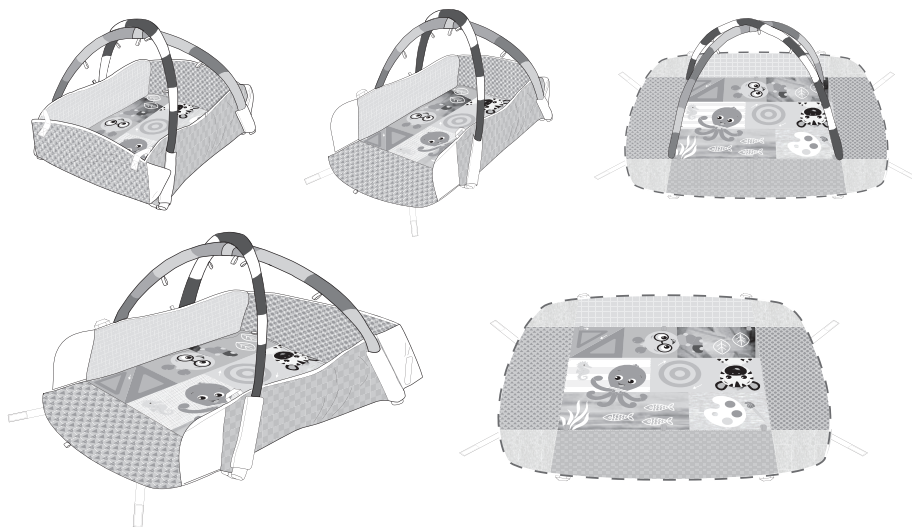

## Приєднання ігрових дуг

1

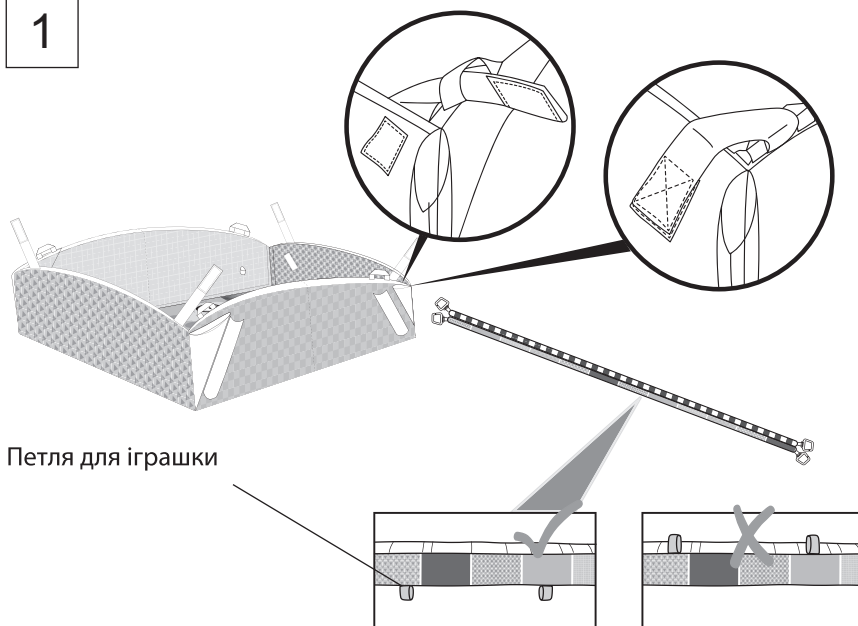

Петля для іграшки

2

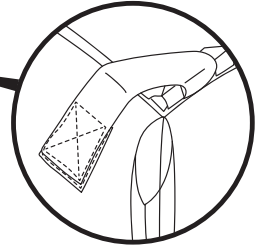
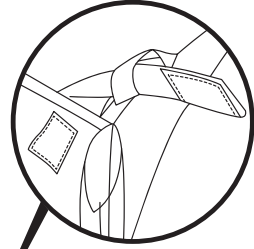
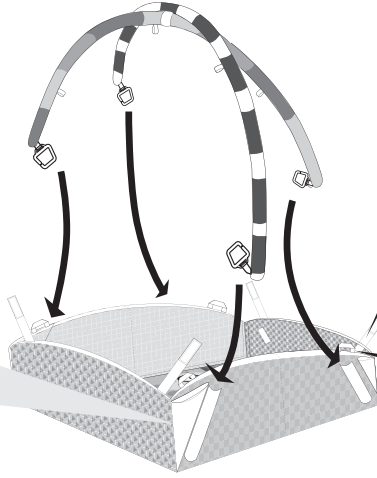
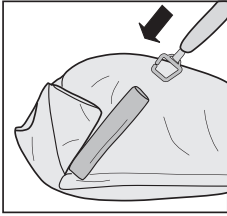

3

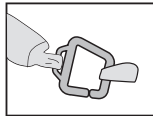
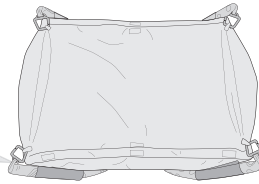
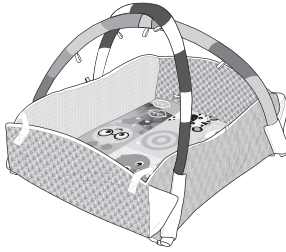

Петлі зсередини



Петлі назвні

4

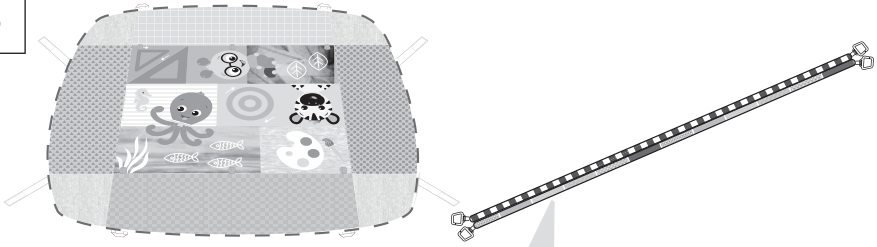

Петля для іграшки

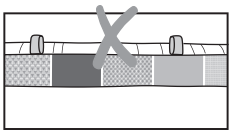
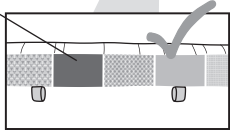

5

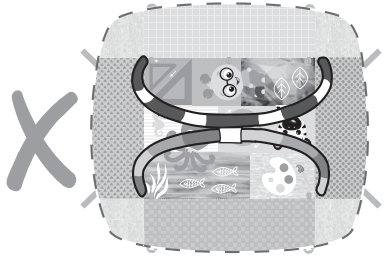
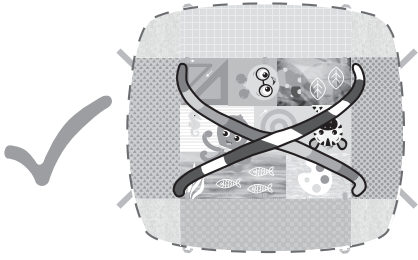
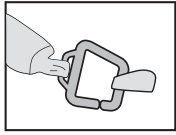
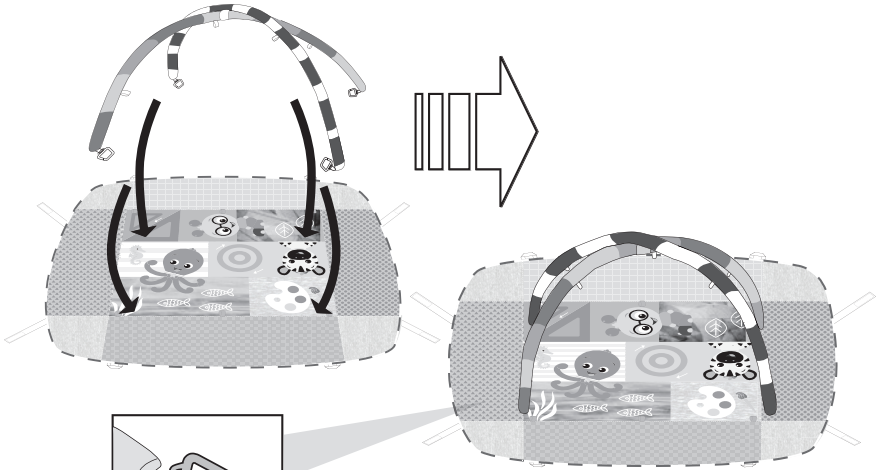



# Інформація щодо батарей

Для музичної іграшки необхідними є три (3) лужні батареї розміром AAA/LR03 (1.5В) (в комплект не входять).



**УВАГА:** Дотримуйтесь інструкцій з використання батарей, що представлені в даному розділі. В іншому випадку термін дії батареї може бути меншим, або можливим є витік чи розрив батареї.

- Завжди тримайте батареї подалі від дітей.
- Не використовуйте разом старі та нові батареї.
- Не використовуйте разом лужні, стандартні чи акумуляторні батареї.
- Використовуйте лише батареї того самого або аналогічного типу, що і рекомендовані.
- Встановіть батареї таким чином, щоб полярність кожної з них відповідала позначкам в батарейному відсіку.
- Не замикайте батареї.
- Не зберігайте батареї в місцях з високими температурами (наприклад, на горищах, в гаражах чи автомобілях).
- Вилучіть непрацюючі батареї з відсіку.
- Ніколи не намагайтеся заряджати батарею, якщо на ній спеціально не зазначено «можна перезаряджати».
- Акумуляторні батареї потрібно вийняти з іграшки перед зарядженням.
- Акумуляторні батареї потрібно заряджати лише під наглядом дорослих.
- Не використовуйте акумуляторні лужні батареї в зарядному пристрої Ni-Cad або Ni-MH.
- Будь ласка, використовуйте правильний спосіб утилізації батарей.
- Перш ніж покласти виріб на зберігання на тривалий період часу, дістаньте батареї.
- Не утилізуйте виріб або батареї у вогні, батареї можуть вибухнути або витікти.



Даний символ означає, що виріб не слід утилізувати у побутових відходах, оскільки батареї містять речовини, які можуть завдати шкоди навколишньому середовищу та здоров'ю. Зверніться до органів місцевої влади щодо інформації про переробку та збір.

## В комплект не входит

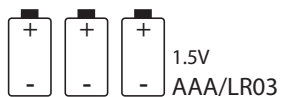
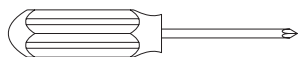

## Установка батарей

1.5V  
AAA/LR03

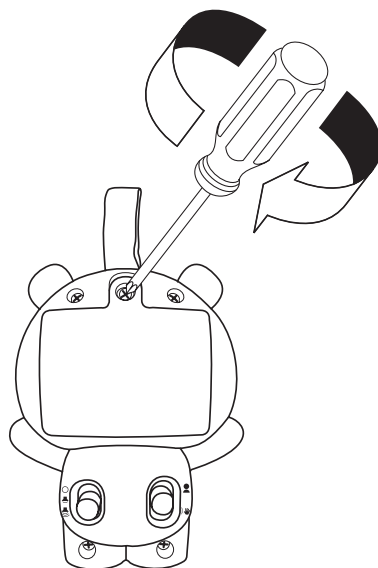
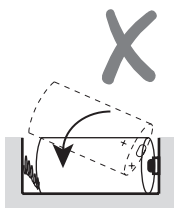
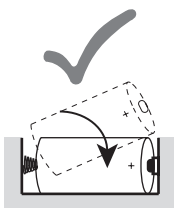
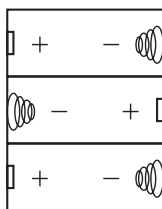

## Інструкції з використання

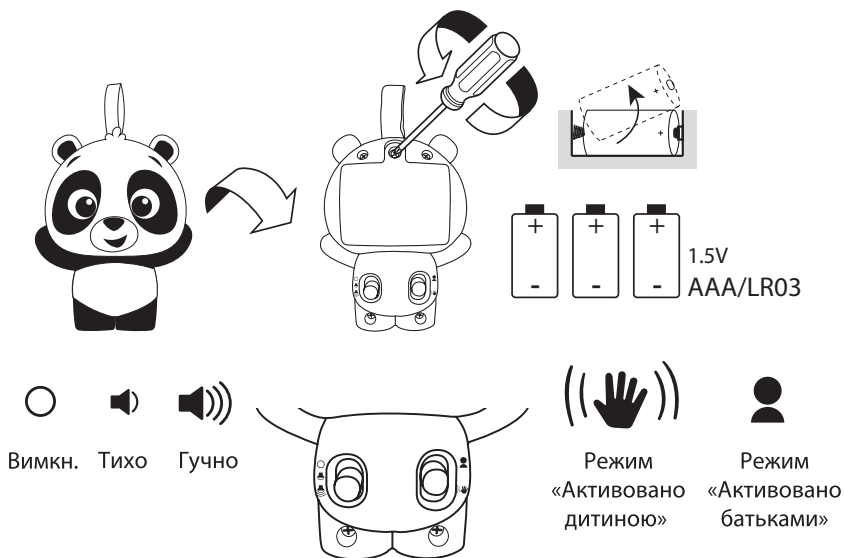

## Інструкції з використання

 **Режим «Активовано дитиною»** - при ввімкненні даного режиму з рухом музичної іграшки відтворюється коротка, випадково обрана мелодія. З рухом, який відбувається під час відтворення музики, починає грати наступна пісня у списку.

 **Режим «Активовано батьками»**- музична іграшка грає довільно обрану мелодію. Через 20 хвилин відтворення музики пристрій здійснить автоматичне відключення. Посуньте перемикач Живлення/Гучності у положення ВИМКН., а потім у положення Тихо або Гучно, щоб увімкнути функцію з відтворення музики/звуків.

## Приєднання іграшок

Петля для іграшки

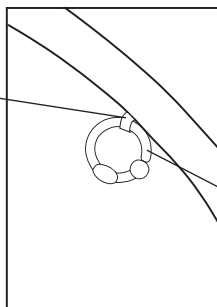

З'єднуючий  
елемент  
Fun Link™

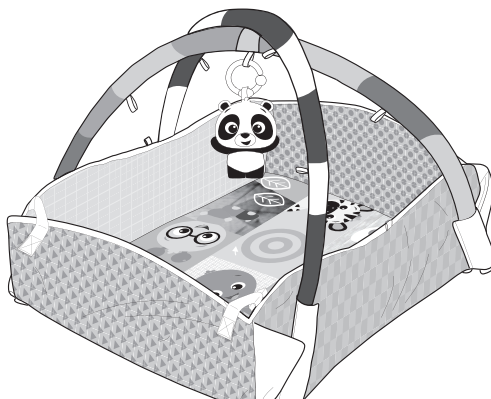
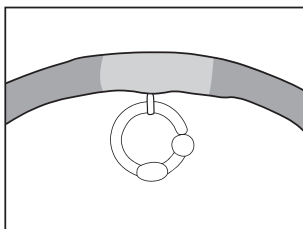

## Догляд та чистка

---

**Килимок** – перед пранням зняти іграшки та ігрові дуги. Закріпити всі застібки-липучки. Машинне прання при низьких температурах, делікатний режим прання. Без відбілювання. Просушити.

**Ігрова дуга та іграшки** – протирати вологою ганчіркою з мильним розчином. Просушити. Не занурювати у воду.

**Мішок для зберігання кульок** – перед пранням зняти іграшки. Машинне прання при низьких температурах, делікатний режим прання. Без відбілювання. Просушити.

**Для повторного складання ActivityGym™** – слідуєте інструкціям на сторінці 6.

# ДЛЯ НОТАТОК

# ДЛЯ НОТАТОК

