

# Balloon

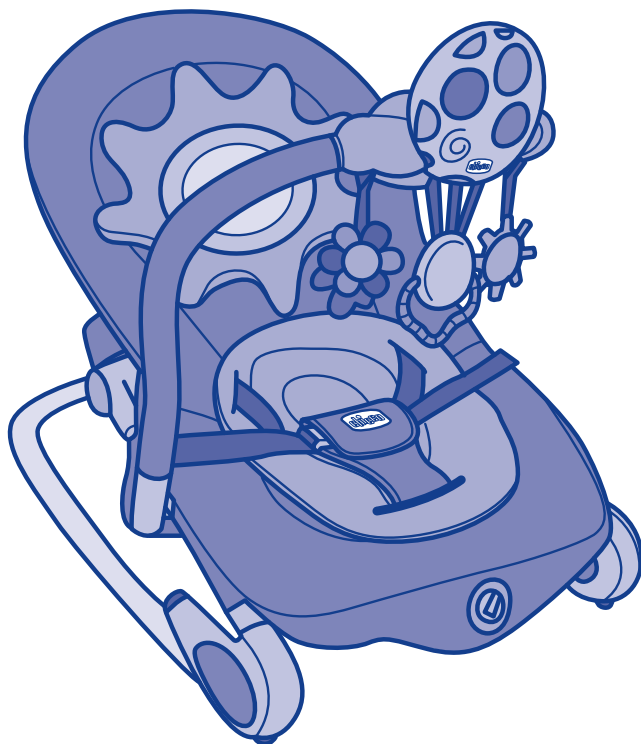

- ISTRUZIONI D'USO
- MODE D'EMPLOI
- GEBRAUCHSANLEITUNG
- INSTRUCTIONS FOR USE
- INSTRUCCIONES DE USO
- INSTRUÇÕES PARA A UTILIZAÇÃO
- GEBRUIKSAANWIJZINGEN
- ANVÄNDNINGSPÅBUDNINGAR
- BRUGSANVISNING
- NÁVOD K POUŽITÍ
- INSTRUKCJE SPOSOBU UŻYCIA
- ΟΔΗΓΙΕΣ ΧΡΗΣΗΣ
- KULLANIM BİLGİLERİ
- ІНСТРУКЦІЯ ПО ЕКСПЛУАТАЦІИ
- ІНСТРУКЦІЯ З ВИКОРИСТАННЯ
- INSTRUÇÕES DE USO
- تعليمات الاستخدام

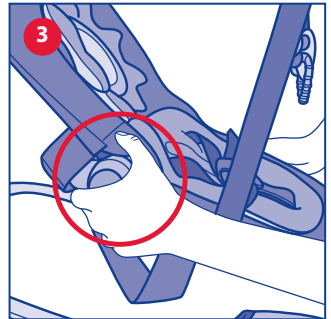

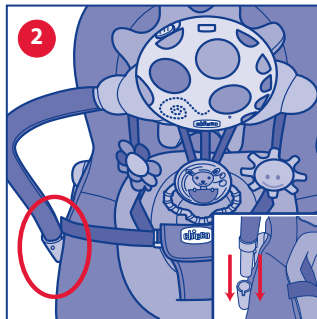
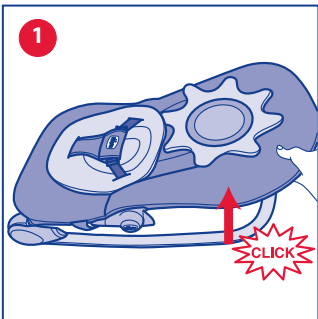
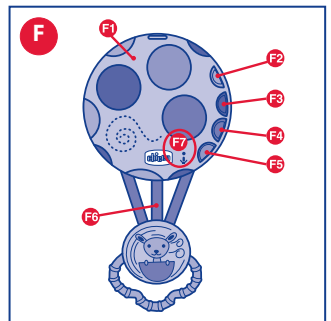
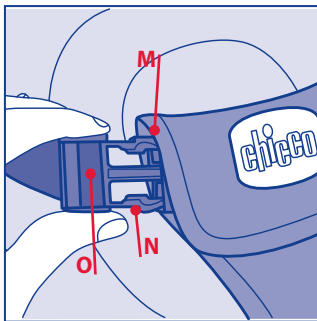
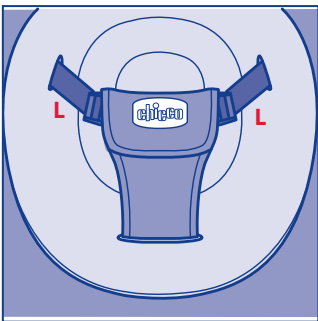
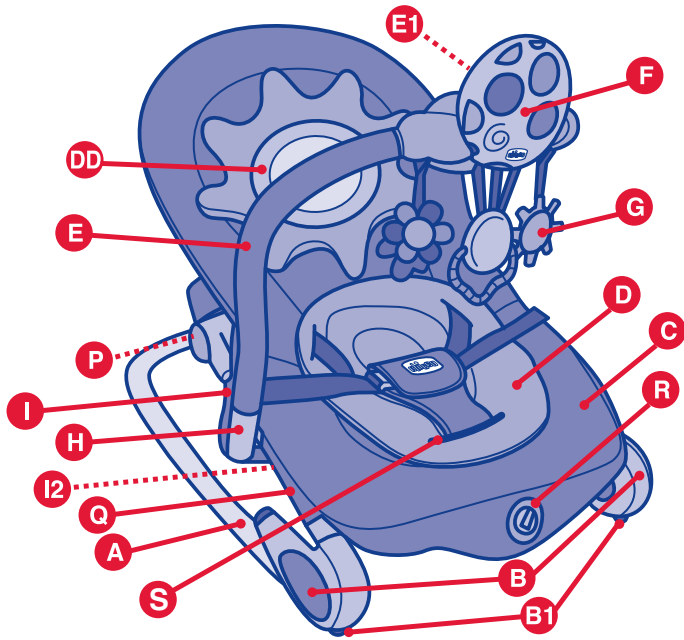

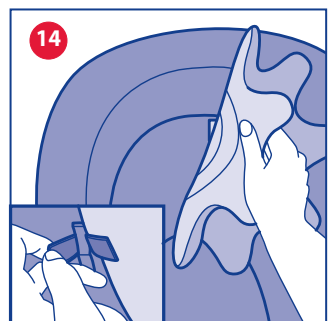
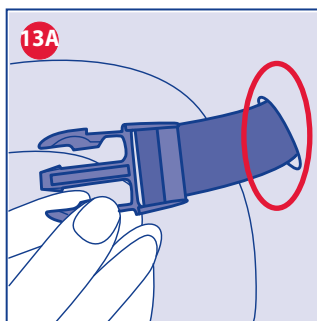
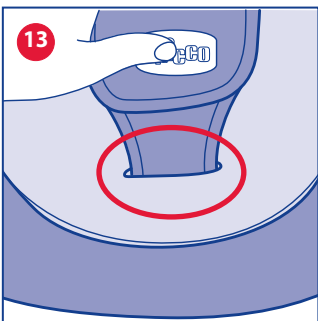
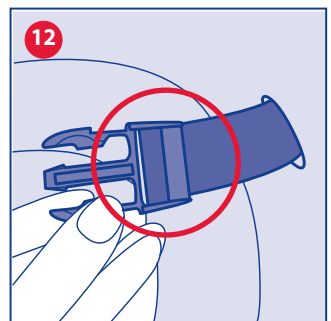
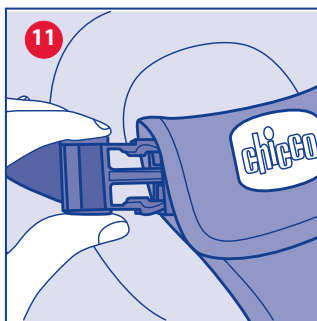
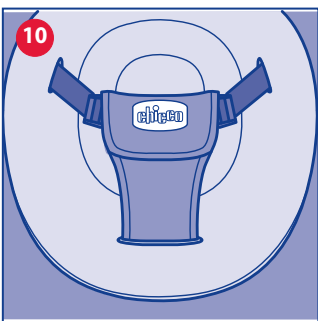
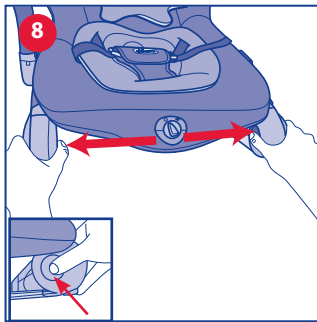
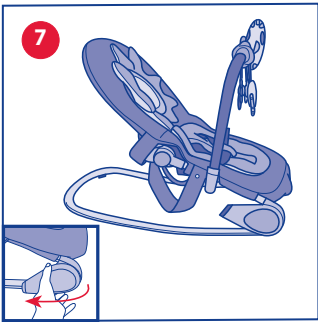
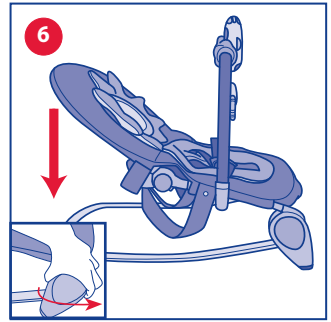
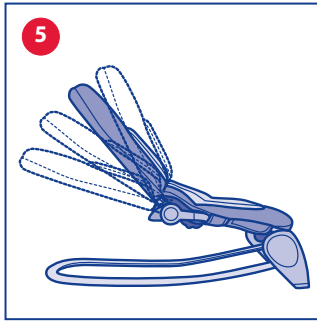
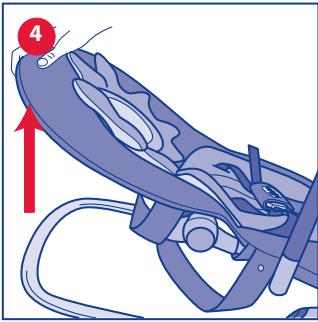

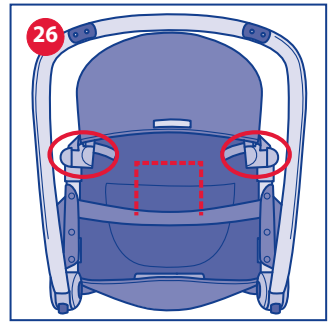
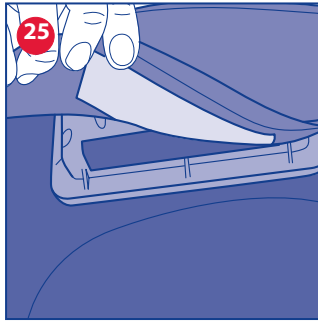
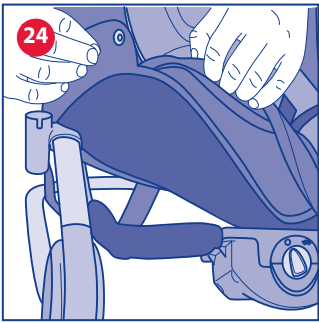
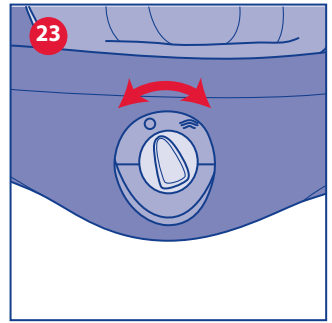
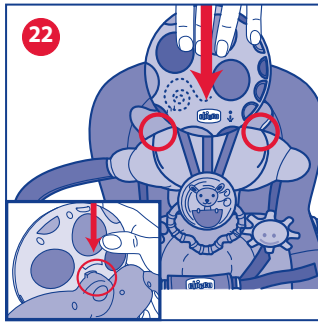
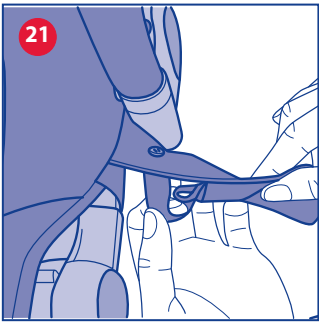
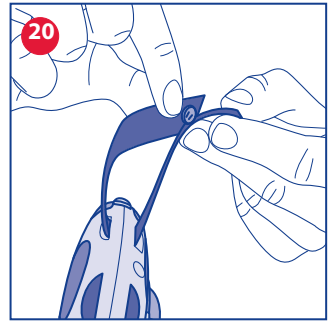
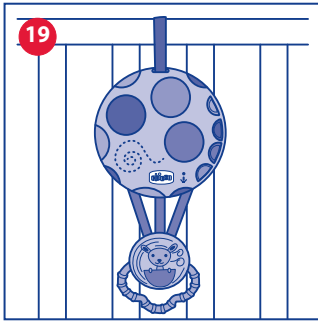
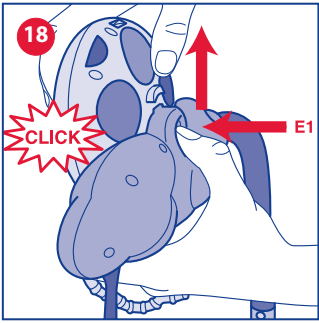
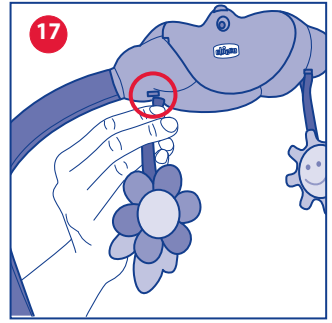
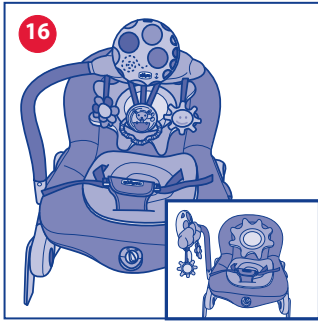
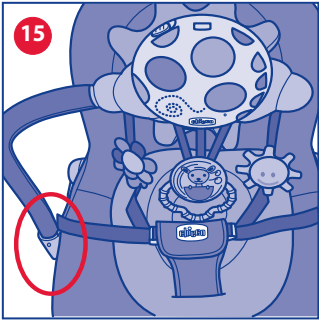

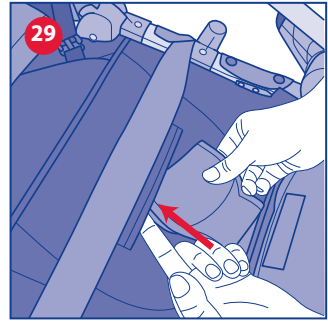
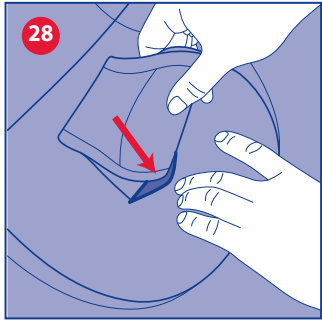
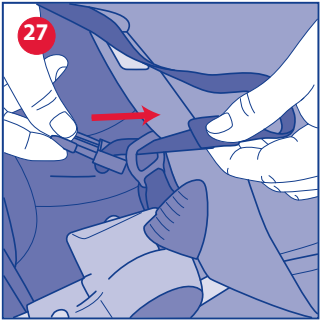

**UK**

Модель BALLOON можна використовувати і як шезлонг, і як крісельце. В якості шезлонга виріб можна використовувати від народження до моменту, коли дитина здатна сидіти самостійно (приблизно у віці 5-6 місяців, при максимальній вазі 9 кг). Використовувати виріб в якості крісельця можна, відколи дитина може ходити та здатна самостійно сідати та вставати (приблизно у віці 10-12 місяців) до досягнення максимальної ваги 18 кг.

## **0 ÷ 6 МІСЯЦІВ (ВИКОРИСТАННЯ В ЯКОСТІ ШЕЗЛОНГА)**

# **ВАЖЛИВО! ЗБЕРІГАЙТЕ ДЛЯ ВИКОРИСТАННЯ В МАЙБУТНЬОМУ.**

**УВАГА:** ПЕРЕД ВИКОРИСТАННЯМ ЗНІМІТЬ Й ВИКИНЬТЕ ВСІ НАЯВНІ ПЛАСТИКОВІ ПАКЕТИ І РЕШТУ КОМПОНЕНТІВ УПАКОВКИ. В БУДЬ-ЯКОМУ РАЗІ, ЗБЕРІГАЙТЕ ЇХ В НЕДОСТУПНОМУ ДЛЯ ДІТЕЙ МІСЦІ.

### **ПОПЕРЕДЖЕННЯ**

- **УВАГА:** Допустимий вік дитини: від народження до досягнення ваги у 9 кг (6 місяців).
- **УВАГА:** Ніколи не залишайте дитину без нагляду.
- **УВАГА:** Не використовуйте шезлонг, якщо дитина в змозі сидіти самостійно, вже навчилася перегортатися або підійматися,

спираючись на руки, коліна і ноги.

- **УВАГА:** Цей шезлонг не призначений для тривалого сну дитини.
- **УВАГА:** Небезпечно використовувати шезлонг на піднятій поверхні, такій як столи, тощо.
- **УВАГА:** Завжди використовуйте системи утримання дитини.
- Завжди під час знаходження дитини у шезлонгу використовуйте системи утримання; за необхідності відрегулюйте їх довжину спеціальними регуляторами.
- **УВАГА:** Не використовуйте ігрову планку для перенесення шезлонга.
- **УВАГА:** Крісельце не замінює ні ліжка, ані колиски. Для сну покладіть дитину в ліжечко або в придатну колиску.
- **УВАГА:** Не використовуйте крісельце з поламаними або відсутніми частинами.
- **УВАГА:** Забороняється використання не схвалених виробником запасних частин або аксесуарів.
- Складання виробу і всіх його компонентів має здійснюватися виключно дорослою особою.
- Не усаджуйте в шезлонг більше однієї дитини одночасно.
- Ні в якому разі не залишайте шезлонг на нерівних поверхнях.
- Не дозволяйте іншим дітям гратися біля шезлонга без нагляду.
- Щоб не допустити ймовірність виникнення пожежі, не залишайте шезлонг поряд з джерелами тепла, електроприладами, газовою плитою, тощо.
- Перевіряйте, щоб чохол був завжди правильно закріплений на каркасі шезлонга.



- Ні в якому разі не використовуйте для перевезення дитини в транспортному засобі, оснащеному двигуном.
- Обов'язково завжди перевіряйте, щоб всі компоненти були правильно встановлені і закріплені.
- Регулярно перевіряйте, щоб у виробі не було зношених частин, послаблених гвинтів, потертих матеріалів і швів, що розійшлися. негайно замініюйте ушкоджені частини.
- Не встановлюйте шезлонг з дитиною біля вікон або стін, де тасьма, портьєри або інши речі можуть бути використані дитиною для вилізання вгору або можуть стати причиною удушення.
- Не встановлюйте шезлонг біля вікон або стін, щоб дитина не змогла відштовхуватися від них із подальшим ризиком втрати рівноваги і падіння.
- Не додавайте тасьми або шнурів, щоб подовжити системи для закріплення підвісних іграшок ігрової планки, не застосовуйте ніяких петель/вузлів: це може викликати ненавмисне утворення небезпечних вузлів-зашморів, які є джерелом удушення.
- **УВАГА:** Підвіска для іграшок завжди має використовуватися під наглядом з боку дорослого.
- **УВАГА:** Регулярно перевіряйте стан зношення виробу та наявність розривів. В разі пошкодження не використовуйте ігрову планку та підвісну іграшку та зберігайте її в недоступному для дітей місці.
- Якщо вироб не використовується впродовж тривалого часу, тримайте його подалі від дитини.

## РЕКОМЕНДАЦІЇ З ЧИЩЕННЯ ТА ДОГЛЯДУ

### СКЛАД ТКАНИН ПOKPИTTЯ:

Зовнішня оббивка: 100% поліестер. Набивка: 100% поліуретан.

### М'ЯКА ЕРГОНОМІЧНА ПОДУШКА:

Зовнішня оббивка: 100% поліестер. Набивка: 100% поліестер.

- Цей виріб потребує регулярного догляду.
- Операції з очищення і догляду мають виконуватися дорослою особою.
- Регулярно перевіряйте шезлонг на наявність можливих пошкоджень, поломок або відсутніх частин: в такому разі не використовуйте його.
- Під час прання дотримуйтесь вказівок на етикетці виробу.



Прати вручну в холодній воді



Не відбілювати



Не сушити механічним способом



Не прасувати



Не піддавати хімічній чистці

- Після кожного прання перевіряйте тканину і шви на міцність.
- Тривале знаходження виробу на сонці може спричинити знебарвлення тканин.

### КОМПОНЕНТИ

Компоненти

A - Основа

B - Ніжки

B1 - Протиковзна гумова прокладка

B2 - Кнопки для відкриття/закриття

C - Сидіння

D - М'яка ергономічна подушка

DD - Підголівник

E - Ігрова планка

E1 - Кнопка від'єднання звукової іграшки

F - Знімна звукова іграшка

G - Підвісні іграшки

H - Гніздо для приєднання ігрової планки

I - Ручки з тканинним покриттям

I1 - Стрічка для підвішування звукової іграшки

L - Реміні безпеки

M - Пряжки

N - Зубці

O - Кільце для регулювання реміня безпеки

P - Кнопки для регулювання нахилу

Q - Кнопки

R - Вібраційний пристрій

S - Отвір в сидінні

### ЗБИРАННЯ

Крісельце поставляється вже в зібраному стані. Для того щоб можна було його використовувати, мають бути виконані наступні операції:

1. Відкрийте крісельце, потягнувши вгору сидіння (Мал. 1), поки не почуєте клацання, що є ознакою правильного розкладання виробу. Переконайтесь, щоб обидві сторони крісельця були правильно розкладені.
2. Приєднайте ігрову планку, вставивши нижній кінець планки у відповідний отвір (Мал. 2).

### РЕГУЛЮВАННЯ СПИНКИ

3. Щоб відрегулювати нахил спинки, переводячи її з більш високого положення у більш розлоге, візьміться за дві бічні кнопки (Мал. 3) та потягніть їх вгору, тримаючи їх натиснутими; оберіть потрібний кут нахилу з 4 доступних положень. Цю операцію також можна виконувати, коли дитина знаходиться у крісельці. У цьому разі виконати таку операцію буде трохи складніше.

**УВАГА:** Завжди притримуйте спинку пальцями під час регулювання кута нахилу.





Для того щоб перевести спинку з більш розлогого положення у положення з меншим кутом нахилу, можна просто потягнути спинку вгору (Мал. 4-5).

**УВАГА:** Перед використанням завжди контролюйте, щоб спинка була правильно заблокована.

Крісельце оснащено ручками для транспортування, які мають тканинне покриття.

**УВАГА:** Коли ручки для транспортування (I) не використовуються, вони мають бути зафіксовані позаду спинки стрічками-липучками.

## ШЕЗЛОНГ АБО КРІСЛО-ГОЙДАЛКА

4. Можна використовувати крісельце як шезлонг або як крісло-гойдалку:

- Фіксоване положення: поверніть дві передні ніжки (B) спереду так, щоб нижня частина ніжки торкалася землі (Мал. 6);
- Крісло-гойдалка: поверніть передні ніжки (B) у протилежному напрямку таким чином, щоб ніжка не торкалася землі (Мал. 7).

## СКЛАДАННЯ

5. Для транспортування крісельце можна скласти.

**УВАГА:** Ніколи не можна складати крісельце, якщо в ньому знаходиться дитина. Перш ніж складати каркас, дістаньте дитину з крісельця!

6. Для того щоб скласти крісельце, необхідно одночасно натиснути 2 кнопки з внутрішньої сторони передніх ніжок (Мал. 8).
7. Щоб знову розкласти крісельце, достатньо потягнути сидіння вгору (Мал. 9), поки не почуєте клацання, що є ознакою правильного розкладання.

## ВИКОРИСТАННЯ РЕМЕНІВ БЕЗПЕКИ

8. При першому використанні ремені безпеки будуть вже застібнуті (Мал. 10).

Для того щоб їх розстібнути, натисніть з боків зубці пряжки та розстібніть дві пряжки (Мал. 11). Крісельце готово для розміщення в ньому дитини.

**УВАГА:** Під час використання завжди застібайте ремінь безпеки, вставляючи їх у розділову лямку для ніг. Перевіряйте правильність натягування та правильність фіксації.

9. Міцно тримайте кінець пряжки та одночасно потягніть стрічку та пропустіть її через відповідне кільце (O), щоб змінити натягування ременів (Мал. 12).

## М'ЯКА ЕРГОНОМІЧНА ПОДУШКА

10. М'яка ергономічна подушка (D) - (DD) є ідеальною з дня народження та може зніматися відповідно до потреби. Щоб прикріпити її до сидіння, покладіть її на сидіння та пропустіть розділову лямку для ніг у відповідний отвір (Мал. 13). Пропустіть ремінь безпеки у відповідні бічні отвори м'якої ергономічної подушки (Мал. 13 A). Розташуйте підголівник (DD) на потрібній висоті. Можна обрати одне з трьох різних положень по висоті; прикріпіть підголівник до сидіння, пропустивши тасьму через отвір, та закрийте його відповідною липучкою (Мал. 14).

## ІГРОВА ПЛАНКА

11. Приєднайте ігрову планку (E) до каркаса, вставивши нижній кінець у відповідний отвір для ігрової планки (Мал. 15).

**УВАГА:** Перш ніж використовувати крісельце, завжди перевіряйте, щоб ігрова планка була правильно встановлена. Ігрову планку можна використовувати у двох різних положеннях, трохи піднімаючи її зі свого гнізда та повертаючи у потрібне положення (Мал. 16).

12. Підвісні іграшки можна чіпляти на ігрову планку, вставляючи стрічки у відповідні отвори на планці (Мал. 17).

## ЗАСТЕРЕЖЕННЯ ЩОДО ЕЛЕКТРИЧНИХ ЧАСТИН

- Процедура із заміни батарейок: викруткою ослабте гвинт кришки на ігровій планці, зніміть кришку, вийміть розряджені батарейки з батарейного відсіку, вставте нові батарейки, дотримуючись полярності (як вказано на виробі), встановіть на місце кришку і затягніть гвинт до упору. Повторіть ту ж саму операцію для вібраційного пристрою (ігрова планка з 2 батарейками AA 1,5 В - вібраційний пристрій з 1 батарейкою LR20 1,5 В).
- Заміна батарейок завжди має здійснюватись дорослою особою.

- Для функціонування цього виробу використовуйте алкалінові батарейки рекомендованого типу або еквівалентні батарейки (ігрова планка з 2 батарейками AA 1,5В - вібраційний пристрій з 1 батарейкою LR20 1,5В).
- При встановленні батарейок необхідно дотримуватись правильної полярності.
- Не змішуйте різні типи батарейок або розряджені батарейки з новими.
- Не залишайте поблизу від дітей батарейки або інструменти для роботи з ними.
- Не замикайте накоротко затискачі живлення.
- Не забувайте виймати розряджені батарейки з виробу, щоб можливий витік з них рідини не пошкодив виріб.
- Якщо ви не плануєте користуватися виробом тривалий час, обов'язково вийміть з нього батарейки.
- Перед утилізацією вийміть батарейки з ігрової планки та вібраційного пристрою.
- Не викидайте розряджені батарейки у вогонь або безпосередньо в оточуюче середовище, їх необхідно здавати у пункти розділового збирання відходів.
- В разі витoku рідини з батарейок негайно замініть їх, очистивши батарейний відсік і вимивши руки, особливо в разі контакту з рідиною, що витікла.
- Негайно викиньте батарейки, з яких витікає рідина: вони можуть викликати опіки шкіри або інші травми.
- Не намагайтесь підзаряджати батарейки, не придатні для цього: існує небезпека вибуху.
- Не рекомендується використовувати перезаряджувальні акумуляторні батареї, вони можуть скоротити термін служби іграшки.
- У разі використання акумуляторних батарей виймайте їх з іграшки перед перезарядженням.
- Не залишайте виріб під дощем; проникнення води всередину призведе до пошкодження електронної схеми.
- Акумуляторні батареї повинні підзаряджатися під наглядом з боку дорослої особи.

## ЗНІМНА ЗВУКОВА ІГРАШКА

Ігрова планка оснащена панеллю зі світловими та звуковими ефектами, яку можна увімкнути за допомогою кнопок, розташованих на передній частині (Мал. F).

F1 : Кнопка включення - гучність

F2 : вмикає спокійні мелодії

F3 : вмикає коликсову

F4 : вмикає смішні мелодії

F5 : кнопка запису голосу

F6 : ручка вмикання звуків та мелодій

F7 : мікрофон - світлодіод

Для вмикання запису голосу перевірте, щоб звукова іграшка біла увімкнута. Тримайте натиснутою кнопку F5; як тільки червоний світлодіод почне блимати, можна буде записати свій голос; щоб перервати запис, відпустіть кнопку (світлодіод згасне). Запис може тривати максимум 30 секунд.

Щоб прослухати запис, натисніть кнопку.

Щоб знову зробити запис, повторіть щойно описані операції.

Для отримання відмінного запису рекомендується триматися від мікрофона (F7) на відстані приблизно 20 см, та мати чистий та твердий голос; важливо не закривати мікрофон, щоб не пошкодити якість вашого запису.

Звукову іграшку можна зняти, натиснувши кнопку E1 (Мал. 18).

Після зняття звукової іграшки, завдяки стрічці (I1) можна підвісити її на каркасі ліжечка (Мал. 19). Стрічка має дві петельки, щоб можна було використовувати її для більшості каркасів ліжечків (Мал. 20).

**УВАГА:** Щоб запобігти травмуванню внаслідок заплутування, зніміть цю іграшку, коли дитина починає намагатись встати, спираючись на руки та на коліна, щоб повзти.

Коли стрічка для підвішування (I1) не використовується, її можна знову заховати у ремінь для транспортування, як зображено на мал. 21.

Для того щоб знову встановити звукову іграшку на планці, встановіть її, як зображено на мал. 22, та почуєте відповідне клацання.

## ВІБРАЦІЙНИЙ ПРИСТРІЙ

Вібраційний пристрій (Мал. 23) розташовується на передній опорі сидіння.





Повертаючи ручку у напрямку годинникової стрілки, вмикається вібрація. Щоб її вимкнути, поверніть ручку в положення "0".

#### ЯК ЗНЯТИ ЧОХОЛ

Чохол і м'яку ергономічну подушку можна зняти з крісельця для прання.

13. Зніміть м'яку ергономічну подушку.

14. Витягніть ремені безпеки з отворів у тканині та почніть знімати чохол спереду (Мал.24). Розстібніть 6 кнопок (Q) з боків під металевими трубками, відстібніть липучку на вібраційному пристрої (Мал. 25), потім обережно зніміть чохол зі всього каркаса, щоб не пошкодити його. Для того щоб знову надягти чохол, виконайте процедуру у зворотньому порядку, звертаючи увагу на те, щоб стрічка знизу проходила крізь регулюючі шарніри спинки (Мал. 26) та опори ігрової планки.

## 10-12 місяців до досягнення ваги 18 кг (ВИКОРИСТАННЯ В ЯКОСТІ КРІСЕЛЬЦЯ).

- Допустимий вік дитини: відколи дитина ходить та здатна самостійно сідати та вставати (приблизно у віці 10-12 місяців) до досягнення максимальної ваги 18 кг.

- **УВАГА:** Перед використанням крісельця необхідно зняти ремені безпеки (розділовий ремінь для ніг та поясний ремінь) та вставити їх у відповідні гнізда.

- **УВАГА:** Ніколи не залишайте дитину без нагляду.

- Виріб повинен розташовуватися виключно на рівних і стійких поверхнях.

- Не використовуйте виріб в якості крісельця-гойдалки.

- Виріб має наступні габаритні розміри: 80 x 43 x 32/62.

- **УВАГА:** Місце, де буде використовуватись крісельце, має бути вільним від речей або меблів, які можуть перешкоджати йому або негативно впливати на його правильне використання.

- Не дозволяйте дитині підводитись на ноги в крісельці, щоб уникнути ризику падіння.

- Щоб не порушити стійкість крі-

сельця, не усаджуйте в нього одночасно кілька дітей.

- Це крісельце призначено для використання в домашніх умовах та на сухих поверхнях.
- Не змінюйте конструкцію: будь-яка зміна може погіршити безпеку виробу.
- Тривале знаходження виробу на сонці може спричинити знебарвлення тканин. Після тривалого перебування під впливом високої температури почекайте кілька хвилин, перш ніж використовувати виріб.
- Ніколи не переміщуйте крісельце, коли в ньому сидить дитина.

#### ЗНЯТТЯ СИСТЕМ УТРИМАННЯ

- Пропустіть поясний ремінь крізь отвори на спинці (Мал. 27) та протягніть їх у відповідні кільця у формі літери "D", що знаходяться за спинкою. Зберігайте знятий ремінь в недосяжному для дітей місці.

- Пропустіть паховий ремінь у відповідний отвір S (Мал.28) в сидінні та сховайте у відповідній кишені, як показано на мал. 29.

Якщо необхідно знову встановити систему утримання (для використання виробу в якості шезлонга), потрібно повторити описані вище операції у зворотньому порядку.

У разі необхідності відрегулюйте ремені відповідно до розміру дитини.



#### Даний виріб відповідає вимогам Європейської Директиви 2012/19/ЄС.

Наведений на виробі символ перекресленого сміттового баку позначає, що наприкінці терміну служби цей виріб має утилізуватися окремо від побутових відходів, тому його необхідно здати у пункт роздільного збору відходів для переробки електричної і електронної апаратури, або здати продавцю в момент придбання нової еквівалентної апаратури. Користувач несе відповідальність за здавання виробу наприкінці його терміну служби у спеціальні пункти зі збирання відходів. Роздільне збирання з метою подальшого повторного вживання, переробки й утилізації виробу, який відслужив свій термін, способом, дружнім до довкілля, попереджає негативний вплив на оточуюче середовище і на здоров'я людини, а також сприяє повторному використанню матеріалів, з яких складається виріб. За більш докладною інформацією про наявні системи збору звертайтеся до місцевої служби роздільного збору відходів або у магазин, де було придбано виріб.

#### ГАРАНТІЯ

Гарантується відповідність виробу при нормальних умовах використання, передбачених у інструкції з експлуатації. Відтак, гарантія не буде діяти в разі ушкодження, що з'явилося внаслідок неправильної експлуатації, зношення або випадкових подій. Про строк дії гарантії відповідності можна дізнатися з відповідних положень чинного національного законодавства країни, в якій придбано виріб, якщо вони передбачені.

**RU**

BALLOON можно использовать как в качестве качалки, так и в качестве креслица. В качестве качалки изделие можно использовать с самого рождения ребёнка до того момента, как он научится сидеть самостоятельно (примерно 5/6 месяцев, макс. вес 9 кг). В качестве кресла изделие можно использовать с тех пор, когда ребёнок начнёт ходить, сам садиться и вставать (приблизительно 10/12 месяцев) макс. вес до 18 кг.

### 0 ÷ 6 М (В КАЧЕСТВЕ КАЧАЛКИ)

## ВАЖНО: СОХРАНИТЕ ЭТУ ИНСТРУКЦИЮ ДЛЯ ОБРАЩЕНИЯ В БУДУЩЕМ.

**ВНИМАНИЕ:** ПРИ ИСПОЛЬЗОВАНИИ ИЗДЕЛИЯ, УБЕРИТЕ СУМКУ И ДЕРЖИТЕ ЕЕ В НЕДОСТУПНОМ ДЛЯ ДЕТЕЙ МЕСТЕ.

### ПРЕДУПРЕЖДЕНИЯ

- **ВНИМАНИЕ:** Изделие предусмотрено: от рождения до 6 месяцев (весом 9 кг).
- **ВНИМАНИЕ:** Никогда не оставляйте ребёнка без присмотра.
- **ВНИМАНИЕ:** Не усаживайте в качалку детей, которые в состоянии сидеть самостоятельно, переворачиваться или приподниматься, опираясь ручками, коленями и ножками.
- **ВНИМАНИЕ:** Данное изделие не предназначено для продолжи-

тельного сна ребенка.

- **ВНИМАНИЕ:** Опасно устанавливать качалку на возвышенные поверхности, такие как столы, стулья и пр.
- **ВНИМАНИЕ:** Обязательно используйте системы удерживания ребёнка.
- Когда ребенок сидит в качалку, всегда используйте удерживающую систему; отрегулируйте длину ремней соответствующими регуляторами.
- **ВНИМАНИЕ:** Не используйте планку для игрушек для переноски качалки.
- **ВНИМАНИЕ:** Данное изделие не заменяет ни кроватку, ни колыбель. Для сна уложите ребенка в кроватку или колыбель.
- **ВНИМАНИЕ:** Не используйте стульчик для новорожденного со сломанными или недостающими частями.
- **ВНИМАНИЕ:** Не используйте аксессуары или запасные части, если они не одобрены производителем.
- Сборка изделия и всех его компонентов должна выполняться только взрослыми.
- Не усаживайте в шезлонг-качалку нескольких малышей.
- Ни в коем случае не оставляйте стульчик на неровных поверхностях.
- Не позволяйте другим детям играть рядом со стульчиком.
- Чтобы избежать случайного возгорания, не оставляйте изделие вблизи источников тепла, электрических или газовых приборов и т.д.
- Убедитесь в том, что чехол всегда

надлежащим образом прикреплен к конструкции изделия.

- Запрещается использовать шезлонг-качалку для перевозки ребёнка в автомобиле.
- Обязательно проверяйте надежное и правильное крепление всех компонентов.
- Периодически проверяйте компоненты изделия на предмет износа; винты должны быть хорошо затянуты; не должно быть изношенных или выцветших тканей. Немедленно заменяйте поврежденные компоненты креслица-качалки.
- Не ставьте креслице-качалку с ребенком рядом со стенами или окнами, портьерами, шнурами и подобными элементами, которые ребенок может использовать для вскарабкивания. Портьеры, шнуры и подобные элементы могут послужить источником удушья.
- Не устанавливайте шезлонг-качалку с ребенком вблизи окон или стен, чтобы ребенок не потерял равновесие и не упал, отталкиваясь от них.
- Не привязывайте шнуры к планке с игрушками с целью удлинения крепежных систем и не завязывайте узлы/петли: скользящие узлы, могут послужить причиной удушья.
- **ВНИМАНИЕ:** Ребенок может играть с игрушкой только под присмотром взрослых.
- **ВНИМАНИЕ:** Регулярно проверяйте состояние изделия на предмет износа или возможных

поломок. При обнаружении неисправностей не используйте планку с игрушками и держите её в недоступном для детей месте.

- Когда шезлонг-качалка не используется, следует хранить его в недоступном для детей месте.

#### СОВЕТЫ ПО УХОДУ

#### СОСТАВ ТКАНЕЙ ЧЕХОЛ:

Наружная часть: 100% полиэстер. Навивка: 100% полиуретан.

#### МЯГКИЙ ВКЛАДЫШ:

Наружная часть 100% полиэстер. Навивка 100% полиэстер.

Данное изделие требует периодического ухода.

- Очистка и уход выполняются только взрослыми.
- Регулярно проверяйте креслице-качалку на предмет поломок, разрывов, повреждений или недостающих частей: в таких случаях не используйте изделие.
- На этикетке изделия указаны инструкции по стирке.



Стирать вручную в холодной воде



Не отбеливать



Нельзя выжимать и сушить в стиральной машине



Не гладить



Не подвергать химической чистке

- После каждой стирки проверяйте ткани и швы на прочность.
- Длительное пребывание изделия на солнце может привести к выцветанию тканей.

#### КОМПОНЕНТЫ

Компоненты

A – База

B – Ножки

B1 – Противоскользящая резиновая прокладка

B2 – Кнопки раскладывания/складывания

C – Сиденье

D – Мягкий вкладыш

DD – Подголовник

E – Планка с игрушками

E1 – Кнопка для открепления музыкальной игрушки

F – Съемная музыкальная игрушка

G – Игрушки

H – Отверстие для крепления перекладины с игрушками

I – Тканевые ручки

I1 – Тесьма для крепления музыкальной игрушки

L – Ремни безопасности

M – Пряжки

N – Зубцы

O – Кольцо для регулировки ремня безопасности

P – Кнопки для наклона спинки

Q – Кнопки

R – Вибрационный блок

S – Специальная прорезь на сидении

#### СБОРКА

Креслице-качалка поступает к покупателю в уже собранном виде. Чтобы подготовить его к использованию, выполните следующие действия:

1. Откройте качалку, потянув сиденье вверх (Рис. 1). Должен прозвучать щелчок, свидетельствующий о правильном раскрытии

изделия. Проверьте, что качалка правильно открылась с обеих сторон.

- Вставьте нижний конец планки для игрушек в соответствующее отверстие (Рис. 2).

### РЕГУЛИРОВКА СПИНКИ

3. Чтобы наклонить спинку, нажмите на два боковых рычажка (Рис. 3) и потяните их вверх, удерживая нажатыми; выберите один из 4 углов наклона. Эту операцию можно выполнять даже если ребенок находится в шезлонге. В этом случае она будет слегка затруднена.

**ВНИМАНИЕ:** Во время регулировки наклона спинки придерживайте ее руками.

Чтобы наклонить спинку, достаточно просто потянуть ее вверх (Рис. 4-5).

**ВНИМАНИЕ:** Перед использованием обязательно проверьте, что спинка надежно зафиксирована.

Качалка оснащена тканевыми ручками для переноски.

**ВНИМАНИЕ:** Когда ручки для переноски (I) не используются, их можно закрепить сзади спинки с помощью липучек.

### РЕЖИМЫ ИСПОЛЬЗОВАНИЯ: КАЧАЛКА ИЛИ КРЕСЛИЦЕ

4. Изделие можно использовать в зафиксированном положении (креслице) или в качестве качалки:

- Креслице: поверните две передние ножки (B) вперед так, чтобы их нижняя часть касалась пола (Рис. 6);
- Качалка: поверните передние ножки (B) в противоположном направлении так, чтобы они не касались пола (Рис. 7).

### СКЛАДЫВАНИЕ

5. Креслице-качалку можно сложить на время перевозки.

**ВНИМАНИЕ:** Ни в коем случае не оставляйте шезлонг-качалку на неровных поверхностях. Перед складыванием изделия, выньте из него ребенка!

6. Чтобы сложить креслице-качалку, нажмите одновременно на 2 кнопки, расположенные внутри ножек (Рис. 8).

7. Чтобы раскрыть креслице-качалку, достаточно потянуть сиденье вверх (Рис. 9). Должен прозвучать щелчок, свидетельствующий о правильном раскрытии.

### ИСПОЛЬЗОВАНИЕ РЕМНЕЙ БЕЗОПАСНОСТИ

8. При первом использовании ремни безопасности будут уже пристегнуты (Рис. 10).

Чтобы расстегнуть их, нажмите на края зубцов пряжки и выньте обе пряжки (Рис. 11). Теперь можно усаживать ребенка в креслице-качалку.

**ВНИМАНИЕ:** Не забывайте перед началом использования застегивать ремни безопасности, пропустив их через паховый ремень, проверяя правильное натяжение и правильное крепление.

9. Удерживая края пряжки, потяните тесьму через специальное кольцо (O), чтобы отрегулировать натяжение ремней (Рис. 12).

### МЯГКИЙ ВКЛАДЫШ

10. Мягкий вкладыш (D) - (DD) идеально подходит для новорожденных, при желании его можно убрать. Чтобы закрепить вкладыш, поместите его на сиденье и пропустите паховый ремень через специальную прорезь (Рис. 13). Проденьте ремни безопасности в специальные боковые прорези мягкого вкладыша (Рис. 13 A). Отрегулируйте подголовник (DD) по высоте, выбрав один из трех предусмотренных уровней; прикрепите подголовник к сиденью, пропустив тесьму в петлю и пристегнув липучку (Рис. 14).

### ПЕРЕКЛАДИНА С ИГРУШКАМИ

11. Прикрепите планку для игрушек (E) к изделию, вставив нижний конец в соответствующее отверстие крепления планки с игрушками (Рис. 15).

**ВНИМАНИЕ:** Перед каждым использованием обязательно проверяйте надежное крепление планки. Планка с игрушками может использоваться в двух различных положениях. Слегка приподнимите ее из соответствующего гнезда и поверните в желаемое положение (Рис. 16).

12. Прикрепите игрушки к планке при помощи тесьмы; вставьте

тесьму в специальные отверстия, расположенные на перекладине (Рис. 17).

### МЕРЫ ПРЕДОСТОРОЖНОСТИ ПРИ РАБОТЕ С ЭЛЕКТРИЧЕСКИМИ КОМПОНЕНТАМИ ИЗДЕЛИЯ

- Процедура по замене батареек: отверткой ослабьте винт крышки на планке для игрушек, снимите крышку, выньте разряженные батарейки из батарейного отсека, вставьте новые батарейки, соблюдая полярность (как указано на изделии), установите на место крышку и завинтите винт до упора. Повторите ту же самую операцию для вибрационного бокса (Перекладина с игрушками 2 батарейки AA 1,5 В – Вибрационный бокс 1 батарейка LR20 1,5 В).
- Замена батареек должна проводиться только взрослыми лицами.
- Для работы этого изделия требуются щелочные батарейки или аналогичные рекомендованным (планка с игрушками — 2 батарейки AA 1,5В; вибрационный блок — 1 батарейка LR20 1,5В).
- Батарейки должны устанавливаться, соблюдая полярность.
- Не смешивайте различные типы батареек или разряженные батарейки с новыми.
- Не оставляйте рядом с детьми батарейки или инструменты для работы с ними.
- Не замыкайте клеммы батареек.
- Всегда удаляйте из изделия отработанные батарейки для предотвращения утечек жидкости, которая может повредить его.
- Если Вы не планируете использовать изделие продолжительное время, обязательно выньте из него батарейки.
- Перед утилизацией планки с игрушками и вибрационного блока выньте оттуда батарейки.
- Не бросайте разряженные батарейки в огонь, не загрязняйте окружающую среду; выбрасывайте их в специальные контейнеры.
- В случае утечки жидкости из батареек, немедленно замените их, предварительно тщательно очистив отсек для батареек и вымыв руки, в случае контакта с вытекшей жидкостью.
- В случае утечки жидкости из батареек их следует незамедлительно выбросить: они могут вызвать повреждения кожи или нанести другой ущерб.
- Не пытайтесь поджаривать батарейки, не пригодные для этого: они могут взорваться.
- Не рекомендуется использовать аккумуляторные батарейки, они могут уменьшить функциональность игрушки.
- В случае использования аккумуляторных батареек, выньте их из игрушки перед зарядкой.
- Не оставляйте изделие под дождем без защиты; просачивание воды может привести к повреждению электронной схемы.
- Перезарядка аккумуляторных батареек должна осуществляться под присмотром взрослых.

### СЪЕМНАЯ МУЗЫКАЛЬНАЯ ИГРУШКА

Игрушка оснащена звуковыми и световыми эффектами. Включите электронную панель, нажав на кнопки, расположенные на передней стороне игрушки (Рис. F).

F1 : Кнопка включения – регулятор уровня громкости

F2 : Включение успокаивающих нежных мелодий

F3 : Включение колыбельной

F4 : Включение веселых мелодий

F5 : Кнопка записи голоса

F6 : Ручка включения звуков и музыки

F7 : Микрофон -Индикатор

Для включения записи следует убедиться, что музыкальная игрушка включена. Держите нажатой кнопку F5; как только красный индикатор будет мигать, можно записывать собственный голос, для прерывания записи следует отпустить кнопку (индикатор выключается). Максимальная длительность записи составляет 30 секунд.

Для прослушивания записи нажмите на кнопку.

Для новой записи повторите операции, описанные выше.

Рекомендуется держать микрофон (F7) на расстоянии приблизительно 20 см, голос должен быть четким. Не закрывайте отверстие микрофона, в противном случае, это может сказаться на качестве записи.

Нажмите на кнопку (E1), чтобы снять музыкальную игрушку (Рис. 18). Музыкальную игрушку можно прикрепить к конструкции кроватки при помощи тесьмы (I1) (Рис. 19). Благодаря тесьме, съемную музыкальную игрушку можно прикрепить к конструкции

большинства моделей кроваток (Рис.20).

**ВНИМАНИЕ:** В целях предупреждения травм, обусловленных запутыванием, следует убрать эту игрушку, когда ребенок начнет приподниматься, опираясь на руки и колени, учится/умеет ползать.

Когда тесьма (11) не используется, ее можно прикрепить к ремню для транспортировки в соответствии с указаниями Рис. 21.

Чтобы снова поместить музыкальную игрушку на планку, следует прикрепить ее в соответствии с указаниями Рис. 22. Щелчок свидетельствует о правильном закреплении игрушки.

### ВИБРАЦИОННЫЙ БЛОК

Вибрационный блок (Рис. 23) расположен на передней опоре сиденья.

Поверачивая ручку по часовой стрелке, вибрация активируется, для ее отключения следует повернуть ручку в положение "0".

### КАК СНЯТЬ/НАДЕТЬ ЧЕХОЛ

Можно снять чехол и мягкий вкладыш с креслица-качалки для стирки.

13. Снимите мягкий вкладыш.

14. Выньте ремни безопасности из прорезей на ткани и начните снимать чехол с передней части сидения. Расстегните 6 кнопок (Q), расположенных с боковой стороны под металлическим каркасом, открепите липучку, расположенную на вибрационном блоке (Рис. 25), затем аккуратно снимите чехол со всей конструкции изделия, соблюдая осторожность, чтобы не повредить его. Чтобы надеть чехол, следует выполнить действия в обратном порядке, следя за тем, чтобы нижние тканевые ремни проходили через регулировочные соединения в спинке (Рис. 26) и опоры планки с игрушками.

## 10/12 М до 18 кг (В КАЧЕСТВЕ КРЕСЛА)

- Изделие предусмотрено для детей: с того момента, как ребёнок начал ходить и может садиться и вставать самостоятельно (приблизительно 10/12 месяцев) макс. 18 кг.
- **ВНИМАНИЕ:** Перед тем как использовать кресло, следует снять ремни безопасности с устройством регулировки (разделительный ремень между ног и поясной ремень) и разместить их в специальных гнёздах.
- **ВНИМАНИЕ:** Никогда не оставляйте ребёнка без присмотра.
- Ставьте креслице только на ровные и устойчивые поверхности.
- Не используйте изделие в качестве кресла с функцией качалки.
- Габариты изделия составляют 80 х 43 х 32/62.
- **ВНИМАНИЕ:** Убедитесь, что в

месте, где используется кресло, нет предметов, которые препятствуют или мешают его соответствующему использованию.

- Не позволяйте ребёнку вставать в кресле, чтобы избежать риска падения.
- Не сажайте в креслице более одного ребенка одновременно, это может сказаться на устойчивости изделия.
- Данное кресло предназначено для бытового использования и должно размещаться на сухой поверхности.
- Не осуществляйте никакие модификации: любая модификация может негативно повлиять на безопасность.
- Длительное пребывание на солнце может привести к выцветанию тканей изделия. После длительного воздействия высоких температур подождите несколько минут, прежде чем использовать изделие.
- Никогда не перемещайте кресло с сидящим в нем ребенком.

### СНЯТИЕ СИСТЕМ УДЕРЖИВАНИЯ

- Пропустите паховый ремень сквозь прорези, имеющиеся на спинке (Рис. 27), и выньте его из специальных колец в форме "D", находящихся за спинкой. Храните снятый ремень вдали от детей.
- Пропустите разделительный ремень между ног сквозь специальную прорезь S (Рис.28) на сидении и уложите его в специальный карман, как показано на Рис. 29.

При необходимости снова установите систему удерживания (для использования в качестве качалки). Повторите в обратном порядке операции, описанные выше.

Если требуется, то отрегулируйте ремни в зависимости от размера ребёнка.



**Данное изделие соответствует директиве 2012/19/EU.**

Приведенный на приборе символ перечеркнутой корзины обозначает, что в конце срока службы это изделие, которое следует сдавать в утиль отдельно от домашних отходов, необходимо сдать в пункт сбора вторсырья для переработки электрической и электронной аппаратуры, или сдать продавцу при покупке новой эквивалентной аппаратуры. Пользователь несёт ответственность за сдачу

прибора в конце его срока службы в специальные организации сбора. Надлежащий сбор вторсырья с последующей сдачей старого прибора на повторное использование, переработку и утилизацию без нанесения ущерба окружающей среде помогает снизить отрицательное воздействие на неё и на здоровье людей, а также способствует повторному использованию материалов, из которых состоит изделие. Более подробные сведения об имеющихся способах сбора Вы можете получить, обратившись в местную службу вывоза отходов или же в магазин, где Вы купили изделие.

#### **ГАРАНТИЯ**

Изделие гарантируется на отсутствие дефектов соответствия при нормальных условиях использования, согласно указаний инструкций по эксплуатации. В любом случае, гарантия не будет действительна в случае ущерба, обусловленного несоответствующим использованием, изнашиванием или непредвиденными обстоятельствами. В отношении длительности гарантии на дефекты соответствия см. специальные положения национальных стандартов, применяемых в стране приобретения изделия, когда они предусмотрены.



The BALLOON can be used either as a baby bouncer or as a chair. In bouncer mode, it can be used from birth to when your child starts to sit up unaided (about 5/6 months, max. 9 kg). As a chair, it can be used from when your child starts walking and is able to sit down and stand up by himself (about 10/12 months, up to 18 kg).

## 0 to 6 M (RECLINED CRADLE)

# IMPORTANT! KEEP FOR FUTURE REFERENCE.

**WARNING:** WHEN USING THE PRODUCT, REMOVE THE CARRY BAG AND KEEP OUT OF THE REACH OF CHILDREN.

### WARNINGS

- **WARNING:** Age range intended for use: from birth to 9 kg (6 months).
- **WARNING:** Never leave the child unattended.
- **WARNING:** Do not use the reclined cradle once your child can sit up unaided, rollover or stand up pushing on their hands, knees and feet.
- **WARNING:** This reclined cradle is not intended for prolonged periods of sleeping.
- **WARNING:** It is dangerous to use this reclined cradle on an elevated surface, e.g., a table.
- **WARNING:** Always use the restraint system.
- Always use the restraint system

when the child is in the reclined cradle; adjust the length of the straps as necessary.

- **WARNING:** Never use the toy bar to carry the reclined cradle.
- **WARNING:** The reclined cradle does not replace a bed or crib. If the child needs to sleep, then it should be put in a bed or crib.
- **WARNING:** Do not use the reclined cradle if any components are broken or missing.
- **WARNING:** Do not use accessories or replacement parts other than those approved by the manufacturer.
- The product and all of its components must always be assembled by an adult.
- Do not use the reclined cradle with more than one child at time.
- Never leave the chair on surfaces that are not perfectly horizontal.
- Always supervise children playing near the bouncer.
- To prevent fire hazards, do not leave the reclined cradle near sources of heat, electrical and gas devices, etc.
- Make sure that the cover is properly secured to the structure of the chair.
- Never use it to carry your child in motor vehicles.
- Make sure that all parts are correctly hooked to the mounts.
- Periodically check for any worn parts, loose screws, worn or unstitched materials and replace any damaged parts immediately.
- Do not place the reclined cradle with the child near windows or walls, where strings, curtains or other objects could be used by the

child to climb or causing choking or strangling hazards.

- Do not place the chair near windows or walls to prevent the risk for the child of overreaching and falling over.
- Do not attach any strings to extend the fastening systems of the toybar's hanging toy and do not make knots/ loops: This could lead to running knots from accidentally forming which could lead to strangulation.
- **WARNING:** This toy must only be used under adult supervision.
- **WARNING:** Check the product regularly for signs of wear and damage and to ensure that it is assembled correctly. Should any parts on the toybar or hanging toy be damaged, do not use them and keep out of reach of children.
- Keep the product out of children's reach when it is not being used.

## CARE AND MAINTENANCE

### FABRIC COMPOSITION

#### COVER:

Outer cover: 100% polyester. Padding: 100% polyurethane

#### BOOSTER CUSHION:

Outer cover: 100% Polyester. Padding: 100% Polyester.

- This product requires periodical maintenance.
- The cleaning and maintenance operations must only be carried out by an adult.
- Periodically inspect the reclined cradle to check for broken, torn or missing parts: If this is the case, do not use it.
- Please refer to the care label for instructions on cleaning the swing.

 Wash by hand in cold water

 Do not bleach

 Do not tumble dry

 Do not iron

 Do not dry clean

- Check that the fabric and stitching are in good condition each time you wash it.
- Prolonged exposure to direct sun light can cause the fabric colours to fade.

## COMPONENTS

### Components

- A - Base
- B - Feet
- B1 - Non-slip rubber
- B2 - Open/close buttons
- C - Seat
- D - Booster cushion
- DD - Headrest
- E - Toybar
- E1 - Sound toy release button
- F - Removable sound toy
- G - Toys
- H - Toybar coupling slot
- I - Fabric handles
- I1 - Strap for the sound toy fastening
- L - Safety harness
- M - Buckles
- N - Clips
- O - Ring for the adjustment of the safety harness
- P - Reclining button
- Q - Click buttons
- R - Vibration box
- S - Seat buttonhole

## ASSEMBLY

The reclined cradle comes already assembled. To use it, the following operations must be performed:

1. To open the reclined cradle pull the seat upward (Fig. 1), when you hear it click, it means the product is correctly opened. Make sure that both sides of the reclined cradle are properly open.
2. Fasten the toy bar inserting the lower ends of the toybar in the relevant fastening hole (Fig. 2).

## HOW TO ADJUST THE BACKREST

3. To adjust the backrest from a higher position to a more inclined one, take the two side buttons (Fig. 3) and pull them upward, keeping them pressed down; choose the desired reclining within the 4 available positions. This operation may also be carried out with the child sitting in the reclined cradle. In this case it can be more difficult.

**WARNING:** Always guide the backrest with the fingers when adjusting the reclining.

To move from the most inclined position to a less inclined position, just pull the backrest up (Fig. 4-5).

**WARNING:** Always check that the backrest is properly locked before use.

The reclined cradle is equipped with transport handles made of fabric.

**WARNING:** The transport handles (I), when not used, shall be fixed on the back of the backrest with the velcro ribbons.

## FIXED OR ROCKING MODE

4. The reclined cradle can be used in fixed or rocking mode:
  - Fixed mode: turn the front feet (B) forward until the lower part of the foot touches the ground (Fig. 6);
  - Rocking mode: turn the front feet (B) in the opposite direction, so that the foot is not touching the ground (Fig. 7).

## HOW TO CLOSE THE CHAIR

5. The reclined cradle can be closed for transport.

**WARNING:** The reclined cradle must never be closed with the child sitting in it. Remove the child from the reclined cradle before closing the frame!

6. To close the reclined cradle, press the 2 buttons inside the front feet (Fig. 8) simultaneously.

7. To open the reclined cradle again, just pull the seat upward (Fig. 9) until you hear a click that indicates the correct opening.

## USING THE SAFETY HARNESS

8. When using the safety harness for the first time, they are already fitted (Fig. 10).

To release them, press the toothed ends of the clasp and remove the two clasps (Fig. 11). The reclined cradle is ready for the child.

**WARNING:** When using, always fasten the belts inserting them in the crotch strap and check they are tight enough and in the right position.



9. Keep one clasp end blocked and simultaneously pull the belt and slide it against the relative ring (O), to adjust the tension of the safety harness (Fig. 12).

### BOOSTER CUSHION

10. The reducer cushion (D) - (DD) is ideal from birth and can be removed according to needs. To fix it to the seat, place it on the seat and slide the crotch strap through the hole (Fig. 13). Thread the safety harness in the relative side slots of the reducer cushion (Fig. 13 A). Place the headrest (DD) to the desired height, it can be chosen within three different heights; fix the headrest to the seat, sliding the straps through the slot and close it again using the velcro strap (Fig. 14).

### TOYBAR

11. Fasten the toybar (E) to the frame inserting the lower ends in the relevant fastening hole of the toybar (Fig. 15).

**WARNING:** Always check that the toybar is properly fastened before every use. The toybar can be used in two different modes, slightly lifting it from its seat and turning it to the desired position (Fig. 16).

12. The toys can be fastened to the toybar inserting the belts in the holes in the bar (Fig. 17).

### WARNINGS ELECTRICAL PARTS

- To replace the batteries: loosen the screw on the battery compartment cover with a screwdriver and open the cover. Then remove the spent batteries and fit new ones, paying attention that the poles are in the right direction (as shown on the product), close the battery cover and tighten the screw. Repeat the same operation for the Vibrating Box (1 Toybar 2 AA 1.5 Volt type batteries - Vibration Box 1 LR20 1.5V battery).
- Batteries must only be fitted by an adult.
- Only use alkaline batteries of the same type or equivalent to the type recommended for the correct function of this product (Toybar 2 AA 1.5V batteries - Vibration Box 1 LR20 1.5V battery).
- Make sure the batteries are fitted with their poles in the right direction.
- Never mix new and old or different types of batteries.
- Always keep batteries and tools out of the reach of children.
- Do not short-circuit the power terminals.
- Always remove discharged batteries from the product to avoid any possible liquid leaks that may damage it.
- Always remove the batteries if the product will not be used for a long period of time.
- Remove the batteries from the toybar and vibrating box before disposing of the product.
- Do not throw dead batteries in fire or leave them in the environment; they must be disposed of through waste sorting.
- If the batteries are leaking liquid, replace them immediately, making sure to clean the battery compartment; thoroughly wash your hands in the case of contact with the liquid.
- Always dispose of leaking batteries immediately: they can cause burns or other types of injuries.
- Do not try to recharge non-rechargeable batteries: they may explode.
- The use of rechargeable batteries is not recommended as they may reduce the toy's operability.
- If using rechargeable batteries, remove them from the toy before recharging them.
- Do not leave the product outside under the rain; water infiltrations will damage the electronic circuit.
- Rechargeable batteries must be charged only under adult supervision.

### REMOVABLE SOUND TOY

The toybar is fitted with a sounds and lights panel that is activated by pressing the buttons on the front section (Fig. F).

F1 : On button - volume

F2 : It plays soothing and relaxing tunes

F3 : It plays lullabies

F4 : It plays funny music

F5 : Voice recording button

F6 : Sound and music activation handle

F7 : Microphone - Led

For the voice recording activation, check that the sound toy is on. Keep the F5 button pressed; as soon as the red LED flashes, the own voice can be recorded, to stop recording release the button (the

LED will turn off). The recording can have a maximum duration of 30 seconds.

To listen to the recording, press the button.

To record again, repeat the steps described above.

To obtain an optimal recording, it is recommended to keep a distance from the microphone (F7) of about 20 cm with a clear and decisive tone of voice; it is important not to block the microphone hole in order not to compromise the quality of your recording

The sound toy can be removed by pressing the button E1 (Fig. 18). Once removed, the sound toy can be fastened to the bed frame using the strap (I1) (Fig. 19). The strap has two slots to make it compatible to most of the bed frames (Fig. 20).

**WARNING:** To prevent possible injury by entanglement, remove this toy when the child starts trying to get up on its hands and knees in a crawling position

The fixing strap (I1), when not in use, can be fixed back to the transport belt, as shown in Fig. 21

To refit the sound toy on the bar, slide it as indicated in Fig. 22 until you hear it "CLICK" into place.

### VIBRATION BOX

The vibration box (Fig. 23) is placed on the front seat support.

Turning the switch clockwise, the vibration starts, to turn it off, bring the switch back to "0".

### HOW TO REMOVE THE FABRIC COVER

It is possible to remove the seat cover and the booster cushion from the reclined cradle to wash them.

13. Remove the booster cushion.

14. Remove the safety harness from the slots in the fabric and start to remove the cover Fig.24. Release the 6 click buttons (Q) at the side under the metal tubes, remove the cover on the vibrating box (Fig. 25), then take off the fabric through the entire frame paying attention not to damage it. To refit the cover, proceed in reverse order, making sure that the lower fabric strap goes through the adjustment joints of the backrest (Fig. 26) and the toybar support.

## 10/12 M, up to 18 Kg (CHAIR USE)

- Age range intended for use: from when your child starts walking and is able to sit down and stand up by himself (about 10/12 months, max. 18 kg).
- **WARNING:** Before using as a chair, remove the safety harness (crotch strap and waist belt) and position them in the relevant spaces.
- **WARNING:** Never leave the child unattended.
- Place only on flat and stable surfaces.
- Do not use the product as a chair in rocker mode.
- The dimensions of the product are 80 x 43 x 32/62.
- **WARNING:** Check that the space

where the chair will be used is free of objects or furniture that may obstruct the product or compromise its correct use .

- Do not let your child stand up on the chair to avoid the risk of falling.
- Do not allow more than one child at a time to sit on the chair in order not to compromise its stability .
- This chair is intended solely for household use and on dry surfaces.
- Do not make any modifications: any modification may prejudice its safety.
- Prolonged exposure to direct sunlight can cause the fabric to fade. After prolonged exposure to high temperatures, wait a few minutes before using the product.
- Never move the chair while the child is seated on it.

#### REMOVING THE RESTRAINT SYSTEMS

- Pass the waist belt through the holes in the backrest (Fig. 27) and then through the D-shaped rings behind the backrest. Keep the belt out of reach of children.
- Pass the crotch strap in the relevant hole S (Fig.28) in the seat and place it in the relevant pocket, as shown in Fig. 29.



If you need to fit the restraint systems again (to use the product as a reclined cradle), repeat these steps in reverse order.

If necessary, adjust the belts depending on your child's size.

#### This product complies with the Directive 2012/19/EU.

The crossed bin symbol on the appliance indicates that the product, at the end of its life, must be disposed of separately from domestic waste, either by taking it to a separate waste disposal site for electric and electronic appliances or by returning it to your dealer when you buy another similar appliance. The user is responsible for taking the appliance to a special waste disposal site at the end of its life. If the disused appliance is collected correctly as separate waste, it can be recycled, treated and disposed of ecologically; this avoids a negative impact on both the environment and health, and contributes towards the recycling of the product's materials. For further information regarding the waste disposal services available, contact your local waste disposal agency or the shop where you bought the appliance.

#### WARRANTY

The product is guaranteed against any conformity defect in normal conditions of use as provided for by the instructions for use. The warranty shall not therefore apply in the case of damages caused by improper use, wear or accidental events. For the duration of warranty on conformity defects please refer to the specific provisions of national laws applicable in the country of purchase, where provided.

ARTSANA S.p.A. - Via Saldarini Catelli, 1 - 22070 Grandate (CO) - Italy  
Tel. (+39) 800 188 898 - Fax (+39) 031 382 400 - [www.chicco.com](http://www.chicco.com)



46 079282 000 000\_1617